



ALLZWECK SPORTARTIKEL

Weltgrößter Spezialist für Schiedsrichter- und Regelzubehör. Lieferant für professionelles Teamequipment. Seit 1978: Lieferant der Fußball-Welt- und Europameisterschaften.

VEREINSEQUIPMENT UHREN
SCHIRISETS NETZE
TORE FAHNEN HANDBALL
ACCESSOIRES
ERSTE HILFE
FUSSBALL 2016
SCHIEDSRICHTERAUSSTATTUNG 2018
BEKLEIDUNG

ALLZWECK 2016-2018

Liebe Kunden,

über 40 Jahre Schiri-Tradition, das verpflichtet.
Deshalb freue ich mich, Ihnen heute unseren neuen Katalog im neuen, frischen Design zu präsentieren.

Meine 15-jährige Erfahrung als Fußball-Schiedsrichter in der höchsten Amateurklasse (heute 2. Liga) sowie als Schiedsrichter-Assistent in der 1. Bundesliga gewährleisten, dass alle unsere Produkte immer auf der Höhe der Regeln sind.

Erfahrene Schiedsrichter und Obleute unterstützen uns dabei mit Ratschlägen und Anregungen.
Schenken Sie dem „**b+d-Allzweck-Team**“ Ihr Vertrauen.

Es reagiert mit „Pfiff“...
Ihr Winfried Baaser



Unser Bestreben ist es, Schiedsrichter und Vereine mit praxisnahem Regelzubehör und preiswerter Schiedsrichter-Kleidung in guter Qualität sowie mit professionellem Trainingsequipment auszurüsten. Der schnelle und zuverlässige Lieferservice sowie die Berücksichtigung von Sonderwünschen haben dazu beigetragen, dass „**b+d-Allzweck-Sportartikel**“ heute der größte Spezialist auf diesem Sektor ist.

Nutzen Sie auch unseren Online-Shop unter www.allzweck.de
Hier können sie sich rund um die Uhr informieren und jederzeit bequem und sicher Ihre Bestellung aufgeben.

Wir freuen uns auf Sie
Andreas Klee



www.allzweck.de

Öffnungszeiten: Mo. - Do. 08:00 - 17:00 Uhr und Fr. 08:00 - 16:00 Uhr

Telefon-Support: Mo. - Fr. 07:00 - 21:00 Uhr und Sa. 09:00 - 13:00 Uhr



b+d-Allzweck-Sportartikel

Am Morgenbach 2 + 4 | 55413 Trechtingshausen
Telefon: 0 67 21 / 98 30 - 0 | Fax: 06 72 1 / 98 30 - 60
E-Mail: sportartikel@allzweck.de | www.allzweck.de
Follow us at facebook: www.facebook.com/Allzweck.de

Volksbank Rhein-Nahe-Hunsrück eG
BIC GENODE51KRE
IBAN DE60560900000004291749

Dieser Katalog ist gültig bis zur Ausgabe 2018/2019. Alle anderen Preise verlieren mit Erscheinen dieses Kataloges ihre Gültigkeit! Alle abgedruckten Preise einschließlich Mehrwertsteuer. Irrtümer und Druckfehler vorbehalten.



Winfried Baaser, e.K.
Inhaber



Andreas Klee
Verkaufsleiter

HIGHLIGHTS

NEU



NEXT GENERATION

b+d „Professional“ Schiri-Set Fußball (Seite 9)

EINE INNOVATIVE ERGÄNZUNG ZUR SPIELNOTIZKARTE

b+d Card-Sticker (Seite 10)

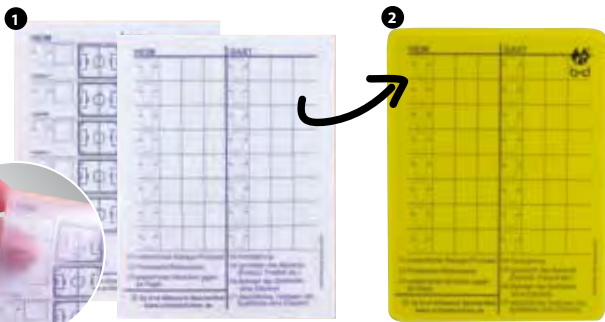

- 1 Vor dem Spiel: Aufkleber von Folie abziehen.
 - 2 Auf die Karte kleben und Notizen machen.
- Nach dem Spiel: Einfach Aufkleber entfernen und zum Spielbericht kleben.



BIS ZU 1,6 KM REICHWEITE

Top-Sportpfeife FOX 40 „EPIK“ (Seite 15)



DIE 90 MINUTEN UHR

Spintso Watch Pro (Seite 23)

DIE WOHL EFFEKTIVSTE ART DER SPORTPLATZMARKIERUNG

Nass-Markierwagen IGo Glider (Seite 58)



Maxcold „Quantum 52“ (Seite 43)



Inhaltsverzeichnis

Armbinden.....	31
Assistenten-Fahnen.....	20 - 21
Auswechsel-, Anzeigetafeln.....	40
Auswechsel-Spielerkabinen.....	40
Ballfangzaun.....	49
Ballpumpen.....	32
Ballzubehör.....	32 - 33
Begrenzungsstangen.....	39
Coachboards.....	27 - 29
Disziplinar-Zubehör.....	8 - 13
Eckfahnen.....	39
Ehrenpreise.....	22
Eisboxen.....	43
Erima.....	6
Erste Hilfe.....	44 - 47
Flaschenträger.....	41
Fox 40 Sportpfeifen.....	14 - 16
Freistoßmauern/Dummies.....	38
Funkfahnen.....	21 - 22
Getränkebehälter.....	42
Igloo Cooler.....	42 - 43
Kempa.....	7
Kompressoren.....	33
Kopfbalpendel.....	37
Lehrtafeln.....	26
Markierungskegel.....	35
Markierungswagen.....	57 - 59
Mineraldrinks.....	42
Netze.....	48 - 49, 56
Pfeifen + Zubehör.....	14 - 18
Präsente.....	22
Regelwerk, Bücher.....	11, 13, 22
Schiri-Ausrüstung.....	4 - 19
Schiri-Bekleidung.....	4 - 7
Schiri-Präsente.....	22
Schiri-Sets.....	6, 8 - 9, 12 - 13
Schrittzähler.....	30, 46
Schweißbänder.....	18
Spiel-Notizkarten.....	10, 13
SPINTSO-Uhren.....	23
Spielfeldmarkierung.....	57 - 59
Sporttaschen.....	7, 19
Sport-Tapes.....	44
Stoppuhren.....	13, 25
Taktik-Tafeln.....	26 - 29
Tore, Torzubehör.....	48 - 56
Trainingsbedarf.....	30, 34 - 38
Trinkflaschen.....	41
Uhren.....	16, 23 - 25
Verbandsmaterial.....	44 - 47



31,95

REF.Style Trikot KURZARM schwarz/anthrazit #5605



34,70

REF.Style Trikot LANGARM schwarz/anthrazit #5600

REF.STYLE KOLLEKTION



Bioactive® Hightech-Fasern für höchste Ansprüche.

Trevira Bioactive® wirkt permanent antimikrobiell! Öko-TEX zertifiziert. Atmungsaktiv, wärmeregulierend, formbeständig, pflegeleicht und angenehm weich im Griff für hervorragenden Tragekomfort.

Auch als LANGARM Trikot erhältlich!

- 1 REF.STYLE Kollektion Trikot**
Gerader Schnitt mit Kontrasteinsätzen, offener Formkragen mit Reißverschluss, optimierte Brusttaschen-Ausrichtung mit separatem Kugelschreiberfach. 100% Polyester Trevira Bioactive® Funktionsfaser. Größen: XS, S, M, L, XL, XXL, 3XL.

**REF. STYLE Trikots auch in Übergrößen (4XL bis 8XL).
Lieferzeit ca. 10 Wochen,
25% Aufschlag.**

Kurzarm € 31,95
#5605 schwarz/anthrazit
#5607 blau/schwarz
#5608 neongelb/schwarz
#5609 rot/schwarz

Langarm € 34,70
#5600 schwarz/anthrazit
#5602 blau/schwarz
#5603 neongelb/schwarz
#5604 rot/schwarz



Kurzarm blau/schwarz #5607



Kurzarm rot/schwarz #5609



Kurzarm schwarz/anthrazit #5605

31,95

1 REF.Style Trikot Kurzarm neongelb/schwarz #5608



ab **25,95**

2 REF.Style Hose #4640

- 2 REF.STYLE Kollektion Hose**
schwarz, gesteppter Elastikbund mit Kordelzug, 2 aufgesetzte Fronttaschen, Gesäßtasche mit Soft-Klettverschluss. 100% Polyester Trevira Bioactive® Funktionsfaser.
#4640 Größe 4-11 € 25,95
#4640 Größe 12-14 € 31,95



VIDEO b+d „Soft-Case“ Trikot-Mappe

6,75

3 SR-Strümpfe ohne Logo #4309



4,95

4 SR-Socken #4316



3,50

5 Stutzen- und Strumpfhalter weiß, 35 cm #5030



14,95

6 b+d „Soft-Case“ Trikot-Mappe #4306



- 3 - 4 SR-Strümpfe und Socken**
Fußteil komplett aus Frottee-Mix mit hohem Baumwollanteil (50%) für angenehmen Tragekomfort. Beinteil: 65% Polyamid, 25% Baumwolle, 10% Elasthan für eine gute Passform. Größen: 39-43 = 1, 43-45 = 2, 45-47 = 3
3 #4309 Strümpfe ohne Logo € 6,75
4 #4316 Socken, mit Logo € 4,95

- 5 Stutzen- und Strumpfhalter**
Elastikband mit Klettverschluss, stufenlose Weiteinstellung. **35 cm**
#5012 schwarz € 3,50
#5030 weiß € 3,50
AUCH IN EXTRA LANG: 41 cm!
#5012 L schwarz, extra lang € 4,95

- 6 b+d „Soft-Case“ Trikot-Mappe**
Ihre Trikots immer beisammen und griffbereit! Der ideale Schutz für 4-5 SR-Trikots. Material: 100% Polyamid. Ohne Inhalt. Maße: ca. 40 x 30 x 10 cm.
#4306 schwarz € 14,95

36,⁹⁵

1 erima Schiedsrichter-Trikot „Valencia“ Langarm gelb/schwarz #514102



32,⁹⁵

2 erima Schiedsrichter-Trikot „Valencia“ Kurzarm



Kurzarm gelb/schwarz #513102



Kurzarm curacao/schwarz #513103



Kurzarm schwarz/weiß #513101

26,⁹⁵

3 erima Short „Valencia“ #516101



6,⁹⁵

4 Stutzenstrumpf „erima“ #318001



4,⁹⁵

5 erima Sportsocken #118904

1 - 2 erima Schiedsrichter-Trikot „Valencia“ modischer V-Ausschnitt mit Polokragen, zwei Brusttaschen mit Klettverschluss, schnell trocknende Funktionsfaser. Material: 100% Polyester. Größe: S-XXXL.

- 1 Langarm € 36,45 #514101 schwarz/weiß #514102 gelb/schwarz #514103 curacao/schwarz
- 2 Kurzarm € 32,95 #513101 schwarz/weiß #513102 gelb/schwarz #513103 curacao/schwarz

3 erima Short „Valencia“ Ideal kombinierbar zu allen Schiedsrichtertrikots. 2 Gesäßtaschen mit Klettverschluss, seitliche Eingriffstaschen, schnell trocknende Funktionsfaser. Material: 100% Polyester. Größe: S-XXXL. #516101 schwarz € 26,95

4 Stutzenstrumpf „erima“ Baumwoll-Plüschanteil am Fußbereich, Stretchanteil für optimale Passform, ERIMA Kontrastlogo. Material: 64% Polyester, 21% Baumwolle, 15% Elasthan. Größen: II (37-40), III (41-43), IV (44-46). #318001 schwarz € 6,95

5 erima Sportsocken hoher Baumwollanteil, Fuß komplett Frottee. 75% Baumwolle, 22% Polyamid, 3% Elasthan. Größen: I (35-38), II (39-42), III (43-46). #118904 schwarz € 4,95

6 erima Schiedsrichter-Set

- 1 Kunststoff-Schritttonpfeife „Ladino“, 1 Sportpfeife „FOX Pearl“, 1 rote und 1 gelbe SR-Karte, 3 Spielnotizkarten, 1 Wählmarke, 1 Stollenprüfer, 1 Kugelschreiber, 1 Bleistift mit Halteclip, 1 Quittungsblock, 1 Notizblock. #544189 € 29,95

29,⁹⁵

6 erima Schiedsrichter-Set #544189



KURZ- & LANGARM-TRIKOTS BIS XXXL

32,⁹⁵

6 erima Schiedsrichter-Trikot „Valencia“ Kurzarm Kurzarm curacao/schwarz #513103



Kempa



29,⁹⁵

1 Kempa Referee Shirt Kurzarm schwarz/limonengelb #304001



fairblau/schwarz #304002



fluo orange/dunkel antrazit #304003



flash grün/dunkel antrazit #304004



25,⁹⁵

2 Kempa Referee Short #304101



4,⁷⁵

3 Kempa Team Classic Socke #353602

1 Referee Shirt

Rundhalsausschnitt, schnitttechnisches Design, atmungsaktive Mesheinsätze unter dem Arm, nach innen verlegte Brusttaschen mit Klettverschlüssen, Kempa Druck auf der Brust und im Nacken. Material: 100% Polyester, Einsätze: 100% Polyester Closed Mesh. Kurzarm. Größen 164/S, M, L, XL, XXL, XXXL.

Kurzarm € 29,95
#304001 schwarz/limonengelb
#304002 fairblau/schwarz
#304003 fluo orange/dunkel antrazit
#304004 flash grün/dunkel antrazit

2 Referee Short

verstellbarer, elastischer Taillenbund mit Kordel, zwei Seitentaschen, zwei Gesäßtaschen mit Klettverschluss, Kempa Druck auf dem linken Bein. Material: 65% Polyester, 35% Baumwolle. Größen: 164/S, M, L, XL, XXL, XXXL. #304101 schwarz € 25,95

3 Team Classic Socke

mit gepolsterter Lauffläche und Flexzonen, Kempa-Schriftzug am Bund. Material: 75% Baumwolle, 24% Polyamid, 1% Elasthan. Größen: 36-40=1, 41-45=2, 46-50=3. #353602 schwarz € 4,75



Mit ausziehbarem Griff!

52,⁵⁰

4 Teamline Trolley #485901

4 Teamline Trolley

leichte Reisetasche mit Trolley-Funktion, hochwertiges und beständiges Polyester-Material, TPE-Beschichtung, Hauptfach mit großer Öffnung, Seitentasche mit Reißverschluss, mit ausziehbarem Griff. Größe: L (70 x 38 x 34 cm, ca. 90 l). #485901 schwarz/anthrazit € 52,50

SCHIRI-SETS & ZUBEHÖR

für Fußball und Handball

NEU

25,⁹⁵

1 b+d „Original“ Schiri-Set Fußball #4000

19 cm



VIDEO b+d „Original“ Schiri-Set

25,⁷⁵

1 b+d „Original“ Schiri-Set Handball #4001



DAS ORIGINAL!

1 b+d „Original“ Schiri-Set

1 Sportpfeife FOX „Classic“, 1 Kunststoff-Schrilltonpfeife „Ladino“, 1 Handgelenk-Pfeifenschnur, 1 neonrote und 1 neongelbe Disziplinar Karte, 3 Spielnotizkarten, 1 Wählmarke, 1 Stollenprüfer, 1 Kugelschreiber, 1 Bleistift mit Halteklipp, 1 Notizblock, 1 Quittungsblock oder 1 Fußball-Notizblock. Maße geschlossen: 15 x 19 cm. Für Fußball mit je 1 Profi-SR-Disziplinar Karte „Notice“.

#4000 Fußball (mit Quittungsblock) € 25,95

#4064 Fußball (mit Fußball-Notizblock) € 25,95

#4001 **NEU** Handball (mit blauer Karte, ohne Stollenprüfer) € 25,75

#4111 (ohne Inhalt) € 11,25

NEU

26 cm



29,⁹⁵

2 b+d „International“ Schiri-Set Fußball (mit Quittungsblock) #4100

29,⁹⁵

2 b+d „International“ Schiri-Set Handball #4101



2 b+d „International“ Schiri-Set

1 Sportpfeife FOX „Classic“, 1 Sportpfeife FOX „Mini“, 1 Metall-Schrilltonpfeife „Mundial“, 1 Schweißband, 1 neonrote und 1 neongelbe Disziplinar Karte, 5 Spielnotizkarten, 1 Wählmarke, 1 Stollenprüfer, 1 Kugelschreiber, 1 Bleistift mit Halteklipp, 1 Notizblock, 1 Quittungsblock oder Fußball-Notizblock. Maße geschlossen: 19 x 26 cm. Für Fußball mit je 1 Profi-SR-Disziplinar Karte „Notice“.

#4100 Fußball (mit Quittungsblock) € 29,95

#4164 Fußball (mit Fußball-Notizblock) € 29,95

#4101 **NEU** Handball (mit blauer Karte, ohne Stollenprüfer) € 29,95

#4110 (ohne Inhalt) € 12,25

39,95

NEU

Mit FOX 40 Sportpfeifen!

3 b+d „Professional“ Schiri-Set Fußball #4104



3 **NEU** b+d „Professional“ Schiri-Set
 3 Sportpfeifen FOX „Classic“, 1 Handgelenk-Pfeifenschnur, 1 neonrote und 1 neongelbe Disziplinarkarte, 3 Spielnotizkarten „Alte“ Version, 3 Spielnotizkarten „Neue“ Version, 2 Kunststoffwählmarken (rot/schwarz, gelb/schwarz), 1 Kugelschreiber, 1 Bleistift mit Halteklipp, 1 Stollenprüfer, 1 Quittungsblock, 1 Fußballnotizblock.

#4104 Fußball € 39,95
 #4114 ohne Inhalt € 19,95



Mit praktischem Reißverschlussfach auf der Rückseite

NEU
Aus robustem Nylon-Canvas



ab **3,75**
 4 b+d „Kompakt“ Schiri-Set
 Fußball #4205
 Handball #4206



ab **4,95**
 5 b+d „Mini“ Schiri-Set
 Fußball #4200
 Handball #4201

4 **b+d „Kompakt“ Schiri-Set**
 1 neonrote Karte, 1 neongelbe Karte, 1 Spielnotizkarte.
 #4205 Fußball € 3,75
 #4206 Handball (inkl. blauer Karte) € 4,35

5 **b+d „Mini“ Schiri-Set**
 1 neonrote Karte, 1 neongelbe Karte, 2 Spielnotizkarten, 1 Bleistift.
 #4200 Fußball € 4,95
 #4201 Handball (inkl. blauer Karte) € 5,75

ab **0,57**

**STAFFEL-
PREISE**

1 b+d Schiedsrichter-Disziplinkarte

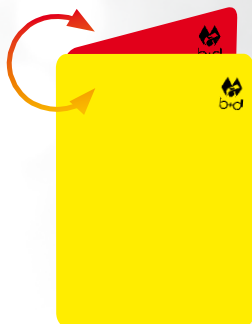

Soft-PVC-Doppel-
folie

ab **2,38**

**STAFFEL-
PREISE**

**2 b+d Wende-
karte „Flip“ #4058**

0,85

**3 b+d „Notice“
Profi-SR-Disziplinkarte #4055**

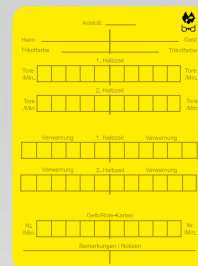

1 b+d Schiedsrichter-Disziplinkarte

hohe Signalwirkung,
Ecken abgerundet,
witterungsbeständiges
H-PVC, 12 x 9 cm.
#4002 neonrot € 0,75
#4003 neongelb € 0,75
#4008 blau € 0,75
#4009 grün € 0,75
#4054 weiß € 0,75

STAFFELPREISE
ab einer Gesamt-
menge von
25 St. je € 0,68
50 St. je € 0,64
100 St. je € 0,60
250 St. je € 0,57

2 b+d Wendekarte „Flip“

für alle 3 Disziplinarmaß-
nahmen (gelb, gelb/rot,
rot) nur noch eine Karte.
Einfach umklappen
und aus Gelb wird Rot.
Soft-PVC-Doppelfolie mit
Klett-punkt-Fixierung,
Ecken abgerundet.
9 x 12 cm (geschlossen).
#4058 je Stück € 2,80

STAFFELPREISE

ab einer Gesamt-
menge von
10 Stück je € 2,68
25 Stück je € 2,60
50 Stück je € 2,49
100 Stück je € 2,38

**3 b+d „Notice“ Profi-SR-
Disziplinkarte**

für die persönliche
Spieldokumentation,
mit „Soft-Set“ Aufdruck,
keine Beeinflussung der
Signalwirkung, Ecken abge-
rundet, witterungsbestän-
diges H-PVC, 12 x 9 cm.
#4055 neongelb € 0,85

ab **5,95**

**STAFFEL-
PREISE**

b+d Spielnotizkarten



4 Fußball Neue Version #4011 D



5 Fußball Alte Version #4004 D



6 Handball #4005 D



7 Junior-Spielnotizkarte #4004 J

4-7 b+d Spielnotizkarten vorgedruckter Schreibkarton (600 g), Ecken abgerundet, 12 x 8 cm.

4 Fußball (Neue Version)

Optimiert für den
DFB-Onlinespielbericht
deutsch: #4011 ... D,
englisch: #4004 ... E,
niederländisch: #4004 ... NL

5 Fußball (Alte Version)

deutsch: #4004 ... D

6 Handball

deutsch: #4005 ... D,
englisch: #4005 ... E,
französisch: #4005 ... F

7 Junior-Spielnotizkarte

auf den Jugend-Spiel-
betrieb abgestimmt
(Toranzahl, Auswechs-
lungen, etc.).

STAFFELPREISE

50 Stück € 5,95
100 Stück € 10,15
250 Stück € 23,80
500 Stück € 44,65
1.000 Stück € 84,50
2.500 Stück € 193,45
5.000 Stück € 357,15

Bitte gewünschte Stückzahl in der Artikelnummer ergänzen! Beispiel: 250 Spielnotizkarten „Fußball“ in Deutsch: #4011 250 D.

NEU

ab **2,95**

**8 b+d
„Card-Sticker“
10 Stück
für Gelbe
Karte #4172**

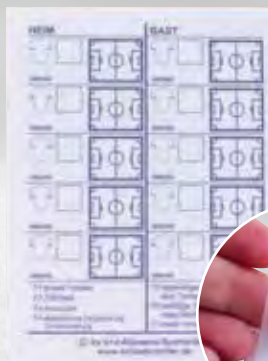

ab **2,95**

**8 b+d
„Card-Sticker“
10 Stück
für Rote Karte
#4173**



8 NEU b+d „Card-Sticker“

nach einer Idee von Hary
Milas, Top-Referee aus
Australien. Auf die **Gelbe**
oder **Rote** Karte geklebt ist
der Card-Sticker eine ideale
Ergänzung zur Notizkarte.
Die Folie kann später leicht
entfernt, und zum Spiel-
bericht geklebt werden.
Mit Bleistift beschriftet
auch wiederverwendbar.
Maße: 11,5 x 8,5 cm.

Card-Sticker

mit Rückennummer, Zeit und
der Art des Verstoßes

für **Gelbe** Karte
#4172 10 Stück € 2,95

für **Rote** Karte
#4173 10 Stück € 2,95

SET Card-Sticker Kombi-Set

15 Sticker für **Gelb** und
5 Sticker für **Rot**, inkl. einer
roten und gelben Disziplinar-
karte.

4174 20 Stück € 5,75

1,80 TOP-
PREIS

1 Schiri-Quittungsblock #4010

Spesenquittung für Schiedsrichter

Spielleitung am _____ in _____
 Vereine: _____ gegen _____
 Platzverein: _____

Aufwandsentschädigung/Spesen für Schiedsrichter € _____
 Aufwandsentschädigung/Spesen für Schiedsrichter-Assistenten € _____
 Aufwandsentschädigung/Spesen für Linienrichter a € _____
 Reisekosten Schiedsrichter PKW km à € _____
 Reisekosten Schiedsrichter-Assistenten PKW km à € _____
 Sonstige Reisekosten _____
 Sonstige Kosten (Porto, etc.) _____
 Zusk.: € _____

Von und Zuname des Schiedsrichters _____
 Stadt: _____
 Datum: _____
 SR-Vorg-Gruppe _____ Unterschrift Schiedsrichter

2,80

2 Schiri-Quittungsblock mit Kontrollabschnitt #4060

Kontrollabschnitt für den Schiedsrichter

Spesenquittung für Schiedsrichter

Spiel am _____ in _____
 Vereine: _____ Platzverein: PKW _____
 Platzverein: _____

Spesen für Schiedsrichter € _____
 Spesen für Schiedsrichter - Ass. € _____
 Reisekosten Schiedsrichter (PKW) € _____
 Reisekosten Schiedsrichter - Ass. (PKW) € _____
 sonstige Reisekosten € _____
 sonstige Kosten (Porto etc.) € _____
 Spesen € _____
 sonst. Kosten € _____
 zusammen € _____
 Datum: _____
 Unterschrift Schiedsrichter _____

2,25

3 Fußball-Notizblock #4015



1 Schiri-Quittungsblock
40 Blatt, DIN A6.
#4010 € 1,80

2 Schiri-Quittungsblock
60 Blatt, DIN A6, mit Kontroll-
abschnitt für den Schiedsrichter.
#4060 € 2,80

3 Fußball-Notizblock
40 Blatt, DIN 6, ideal um Spielszenen
zu erläutern oder nachzustellen.
#4015 € 2,25

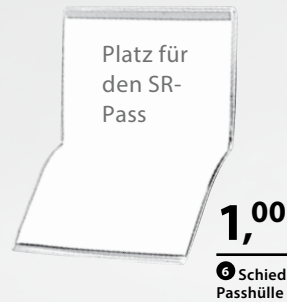

4 Wählmarke
Kunststoff, 30 mm Ø.
#4007 rot/schwarz € 0,95
#4016 gelb/schwarz € 0,95

5 „Referee-Chip“
Metall-Wählmünze,
30 mm Ø, 3 mm stark.
#4057 € 2,50

6 Schiedsrichter-Passhülle
passend für Fußball-
Schiedsrichter-Ausweis.
Maße: 16,5 x 11,5 cm.
#6010 € 1,00

7 „Check“ Stollenprüfer
zum Überprüfen von
Fußballstollen (Länge + Ø,
Abnutzung), Kunststoff.
#6003 € 0,95



4,25
10 „Die Fußballregeln“ #5072

1,00
9 Bleistift #4006

Tipp: Für mehrfachen Einsatz notieren Sie mit Bleistift.



8 Druckkugelschreiber mit SR-Logo #4034 € 1,00
9 Bleistift 9 cm, mit Radiergummi und Halteclip. #4006 € 1,00

10 „Die Fußballregeln“ ...in praxisnahen Fragen und Antworten. Ideal auch für SR-Anwärter. 120 Seiten, DIN A5. #5072 € 4,25
11 DFB Fußball Regelheft DIN A 5. #5061 € 2,50

VOLLEYBALL



12 Volleyball
Schiedsrichter-
Disziplinarkarte
Ecken abgerundet,
9 x 6 cm, H-PVC.
#4036 neonrot € 0,55
#4037 neongelb € 0,55

HOCKEY

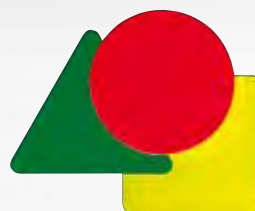

13 Hockey-Disziplinarkarten internationaler Satz:
1 neonrote Karte (rund)
Ø 9,2 cm, 1 neongelbe Karte
(quadratisch) 9 x 9 cm,
1 grüne Karte (dreieckig)
10,3 cm Kantenlänge, H-PVC.
#4050 Satz € 6,50

6,50
13 Hockey-Disziplinarkarten #4050

HANDBALL



25,75

b+d „Original“ Schiri-Set Handball #4001

NEU

NEU b+d „Original“ Schiri-Set Handball

1 Sportpfeife FOX „Classic“,
1 Kunststoff-Schrilltonpfeife
„Ladino“, 1 Handgelenk-
Pfeifenschnur, 1 neonrote,
1 neongelbe und 1 blaue
Disziplinarkarte, 3 Spiel-
notizkarten, 1 Wählmarke,
1 Kugelschreiber, 1 Bleistift
mit Halteklipp, 1 Notizblock,
1 Quittungsblock. Maße
geschlossen: 15 x 19 cm.
#4001 Handball € 25,75
#4111 ohne Inhalt € 11,25

19 cm



4,³⁵

1 b+d „Kompakt“ Schiri-Set Handball #4206

1 b+d „Kompakt“ Schiri-Set Handball

1 neonrote Karte, 1 neongelbe Karte, 1 blaue Karte, 1 Spielnotizkarte. #4206 € 4,35



2 b+d „Mini“ Schiri-Set Handball

1 neonrote Karte, 1 neongelbe Karte, 1 blaue Karte, 2 Spielnotizkarten, 1 Bleistift. #4201 € 5,75



5,⁷⁵

2 b+d „Mini“ Schiri-Set Handball #4201

0,⁷⁵

3 b+d Schiedsrichter-Disziplinkarte

hohe Signalwirkung, Ecken abgerundet, witterungsbeständiges H-PVC, 12 x 9 cm. #4008 blau € 0,75 #4009 grün € 0,75

3 b+d Schiedsrichter-Disziplinkarte blau #4008, grün #4009



4 b+d Spielnotizkarten Handball

vorgedruckter Schreibkarton (600 g), Ecken abgerundet, 12 x 8 cm. deutsch: #4005 ... D, englisch: #4005 ... E, französisch: #4005 ... F

STAFFELPREISE

50 Stück € 5,95
100 Stück € 10,15
250 Stück € 23,80
500 Stück € 44,65
1.000 Stück € 84,50
2.500 Stück € 193,45
5.000 Stück € 357,15



STAFFELPREISE

ab 5,⁹⁵

4 b+d Spielnotizkarten Handball #4005 D

Bitte gewünschte Stückzahl in der Artikelnummer ergänzen! Beispiel: 250 Spielnotizkarten „Handball“ in Deutsch: #4005 250 D.

vom DHB anerkannt

2,⁹⁵

5 Handball-Team-Time Out-Tafel #4038



8,⁵⁰

6 Standfuß #4041

5 Handball-Team-Time Out-Tafel DIN A5, mit abgerundeten Ecken, aus H-PVC. #4038 grün € 2,95

6 Standfuß in vorgeschriebener Höhe, 11 cm. #4041 € 8,50

SET



9,⁷⁵

7 SET Handball-Team-Time Out-Tafeln #4038 SET

7 SET Handball-Team-Time Out-Tafeln

„T1, T2, T3“ im Set. #4038 SET € 9,75



NEU

14,⁵⁰

8 Aufsteller für Zeitstrafen-Zettel #4080

8 NEU Aufsteller für Zeitstrafen-Zettel #4080 € 14,50



4,⁷⁵

9 DHB Handball Regelheft #5064

9 DHB Handball Regelheft DIN A 6. #5064 € 4,75

10 Hanhart „Prisma 200“

Tischstoppuhr, extra große LCD-Anzeigen (2-zeilig und Funktionsfenster), 9 Std. 59 Min. 59 Sek., Countdown mit regulierbarem Alarmton, 2 Timer wählbar: 1/10 Sek. oder 1/100 Min. wahlweise mit getrennter oder gemeinsamer Start/ Stopp-Betätigung, Start / Stop / Reset-Addition-Flyback, Intervall Up-Down-Timer, Repeat, manuell oder automatisch, stoßfest. Größe: 175 x 130 x 40/95 mm. #3022 W weiß € 117,95

vom DHB anerkannt



117,⁹⁵

10 Hanhart „Prisma 200“ #3022 W

EXTRA GROSSES DISPLAY 7 X 4 CM

Bitte beachten Sie: Alle Uhren inkl. Hersteller-Garantie. Bei Rücksendung bitte mitschicken. Mit dem Öffnen des Gehäuses, auch durch einen Fachmann, erlischt die Garantie.



FOX40®

Sportpfeifen ohne Kugel.
Von Profi-Schiedsrichtern entwickelt.
Extrem durchdringender Ton.
FOR SPORT. FOR SAFETY.



Alle Pfeifen
in Blisterver-
packung

Pfeifen ohne oder mit
geöffneter Originalver-
packung sind aus hygie-
nischen Gründen vom
Umtausch ausgeschlossen!



115
dB

OUT
DOOR

8,³⁰

FOX Classic

ca. 115 dB, für alle
Outdoor-Sportarten,
extrem schriller Ton,
stabiler Klang.
#4026...* € 8,30



Produktvideo

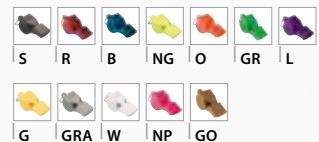

109
dB

IN
DOOR

7,³⁰ **FOX Mini**

ca. 109 dB, für alle Indoor-
Sportarten, schriller Ton,
stabiler Klang.
#4028...* € 7,30



SET



9 STÜCK IN DER BOX!

FOX Box „Classic“ 9 x FOX
„Classic“ (4026), farbig sortiert.
#1012 (St./€ 6,34) € 71,85

109
dB

IN
DOOR

CMG

10,⁴⁰ **FOX Mini CMG**

wie FOX „Mini“, mit Mund-
stück, für besseren Grip.
#4028 M S € 10,40



115
dB

OUT
DOOR

CMG

11,⁶⁰

FOX Classic CMG

wie FOX „Classic“, mit Mund-
stück, für besseren Grip.
#4026 M...* € 11,60



110
dB

OUT
DOOR

4,⁹⁵ **FOX Micro**

**REST-
POSTEN!**
Solange der
Vorrat reicht!

ca. 110 dB, für alle Outdoor-
Sportarten, stromlinien-
förmiges Design, UV- und
Salzwasser resistent.
#4049...* € 4,95



90
dB

IN
OUT

6,¹⁵

FOX Pearl

ca. 90 dB, universal einsetzbar,
spezielle Luft-Leitkanäle,
analoger Trillerton.
#4042...* € 6,15



*Bitte ergänzen Sie die Art-Nr. mit dem Kürzel der von Ihnen gewünschten Farbe z.B. FOX Classic schwarz = 4026 S

115 dB OUT DOOR CMG 9,95

NEU

FOX Epik

Bis zu 1,6 km Reichweite!



Experienced Professional In Kontrol. Ca. 115 dB, neu entwickelte, ergonomische Form mit Griff-Rippen an der Oberseite für zusätzlichen Halt, optimierte Leistung, Reichweite: bis zu 1,6 km integriertes schwarzes Mundstück, Haltering: matt-schwarzes Zinkfinish. #4066 M ...* € 9,95



29,95 FOX40 3erPACK #4068...*

NEU

FOX40 3erPACK

3 verschiedene Pfeifen für unterschiedliche akustische Gegebenheiten (Halle, Platz mit Tribüne, offenes Gelände, etc...). Das Set enthält: 1x Fox 40 Classic (115 dB), 1x Fox 40 Sonik BLAST CMG (120 dB), 1x Fox 40 Pearl (90 dB), 1x Break-a-way, Pfeifenschnur, 1x Wahl-Münze, Druckguss, 1x Gürteltasche. #4068 € 29,95

115 dB OUT DOOR CMG

13,65 FOX Classic Eclipse



ca. 115 dB, optimierte Konstruktion, stabiles Polycarbonat-Gehäuse, formintegriertes Mundstück, unverwechselbarer „Classic“ Sound, #4059...* € 13,65



120 dB OUT DOOR CMG

13,95 FOX Sonik Blast CMG



ca. 120 dB, **extrem leicht zu pfeifen** durch effizientere Luft-Leitkanäle, weit hörbarer, klarer Pfeifton, mit Mundstück, für besseren Grip. #4031 M...* € 13,95



120 dB OUT DOOR

12,50 FOX Sharx



ca. 120 dB. Outdoor-Pfeife, starker, klarer Schrilton, neue Material-Kombination mit ELASTOMER, die SHARX liegt so griffig in der Hand. #4032...* € 12,50



Produktvideo

120 dB OUT DOOR CMG

13,95 FOX Sonik Blast CMG Multicolor



wie FOX „Sonik Blast CMG“, zweifarbig. #4056 M...* € 13,95

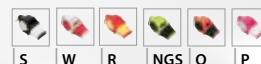

STAFFELPREISE

Pfeife	FOX Mini	FOX Mini CMG	FOX Mini Micro**	FOX Classic	FOX Classic CMG	FOX Pearl	FOX Epik	FOX Classic Eclipse	FOX Sharx	FOX Sonik Blast CMG	FOX Sonik Blast CMG Multicolor
Art.-Nr.	#4028	#4028 M S	#4049	#4026	#4026 M	#4042	#4066 M	#4059	#4032	#4031 M	#4056 M
10 St. je	€ 6,94	€ 9,88	€ 4,70	€ 7,88	€ 11,02	€ 5,84	€ 9,45	€ 12,97	€ 11,87	€ 13,25	€ 13,25
25 St. je	€ 6,57	€ 9,36	€ 4,46	€ 7,47	€ 10,44	€ 5,53	€ 8,95	€ 12,29	€ 11,25	€ 12,55	€ 12,55
50 St. je	€ 6,21	€ 8,84	€ 4,21	€ 7,05	€ 9,86	€ 5,23	€ 8,45	€ 11,60	€ 10,62	€ 11,85	€ 11,85
100 St. je	€ 5,84	€ 8,32	€ 3,96	€ 6,64	€ 9,28	€ 4,92	€ 7,96	€ 10,92	€ 10,00	€ 11,16	€ 11,16
250 St. je	€ 5,48	€ 7,80	€ 3,71	€ 6,22	€ 8,70	€ 4,61	€ 7,46	€ 10,24	€ 9,37	€ 10,46	€ 10,46

* Bitte ergänzen Sie die Art-Nr. mit dem Kürzel der von Ihnen gewünschten Farbe z.B. FOX Classic schwarz = 4026 S



FOX 40[®] SPORTPFEIFEN

Pfeifen ohne Originalverpackung sind aus hygienischen Gründen vom Umtausch ausgeschlossen!

11,60

1 FOX „Classic“ Fingerbügelpfeife #4027



NEU

10,50

2 FOX „Mini-CMG“ Fingerbügelpfeife #4043



10,40

3 FOX „Pearl“ Fingerbügelpfeife #4039



9,85

4 FOX „Classic CMG“ Fingerbügelpfeife #4044



16,10

5 FOX „Sonik Blast CMG“ Fingerbügelpfeife #4045



VIDEO FOX Caul



flexibler, passgenauer Fingerring

25,60

6 FOX „Caul“ Fingerbügelpfeife #4061



- 1 FOX „Classic“ #4027 schwarz € 11,60
- 2 **NEU** FOX „Mini-CMG“ #4043 schwarz € 10,50
- 3 FOX „Pearl“ #4039 schwarz € 10,40
- 4 FOX „Classic CMG“ #4044 schwarz € 9,85

STAFFELPREISE auf Anfrage

- 5 FOX „Sonik Blast CMG“ mit Fingerbügel, ca. 125 dB (!), 4-Kammern Rundum-Sound, für Outdoor-Sportarten mit extremer Geräuschkulisse, scharfer durchdringender Ton, über weite Strecken zu hören. #4045 schwarz € 16,10

- 6 FOX „Caul“ ca. 110 dB, kraftvoller Sound, universelle Sportpfeife, extrem leicht zu pfeifen, flache kompakte Form, formintegriertes Mundstück, robustes Polycarbonat-Gehäuse, flexibler, passgenauer Fingerring, angenehmer Grip. #4061 schwarz € 25,60

NEU



39,95

7 Fox 40 Whistle Watch® #4069

- 7 Fox 40 Whistle Watch® Set für Schiedsrichter und Trainer aller Sportarten. 1x Fox40 „Sonik Blast® CMG Multicolor“, neongelb/schwarz (s. Abb. Seite 15), 1x Fox40 Digital Armbanduhr, neongelb/schwarz
 - großes Screen-Display
 - EL-Hintergrundbeleuchtung
 - 12/24 Stunden Modus
 - 2 Zeitzonenanzeige
 - Zeitfunktion: Anzeigen Stunde, Minute, Sekunde, Monat, Woche
 - Stoppfunktion: 10 Runden, 1/100 Sekunde, maximal 23 St. 59 Min. und 59 Sek.
 - Countdown-Funktion: 1/100 Sekunde, maximal 99 Stunden, 59 Minuten und 59 Sekunden
 - Stoß- und wasserfest
- ACHTUNG: Die Uhr wird immer im Energiespar-Modus ausgeliefert! Zum Aktivieren bitte LIGHT und RESET Taste 2 Sek drücken! #4069 € 39,95

1 KLICK & PFIFF

18,95

8 FOX Electronic Whistle #4065



- 8 FOX 40 Electronic Whistle Pfeife mit Batterie, sichere und einfache Anwendung, klarer, konstanter Pfiff solange der Knopf gedrückt wird, 3 Ton-Funktion, extrem laut (125 db!) Hygienische Lösung sollten mehrere Personen eine Pfeife nutzen. Inkl. abnehmbarer Handgelenk-Pfeifenschnur und 9 Volt Batterie, Gewicht inkl. Batterie ca. 90 g. Maße: ca. 12 cm Länge. #4065 rot/schwarz € 18,95

SCHIEDSRICHTER-PARTNER DEKRA

Ein besonderes Sponsoring, mit partnerschaftlichem Charakter! DEKRA unterstützt die Schiedsrichter des DFB.



DEKRA

8,50

9 FOX „Classic“ mit DEKRA-Logo #4026 DEKRA

- 9 FOX „Classic“ mit DEKRA-Logo ca. 115 dB, für alle Outdoor-Sportarten, extrem schriller Ton, stabiler Klang. #4026 DEKRA ...* 8,50

S

R

G

GRA

NG

*Bitte ergänzen Sie die Art-Nr. mit dem entsprechenden Farbkürzel z. B. FOX „Classic“ gelb = #4026 DEKRA G

ab **2,21**

1 Span. Schril-
tonpfeife
„Ladino“ #4012



**STAFFEL-
PREISE**

1 **Span. Schriltonpfeife „Ladino“**
extrem schriller Ton, eine der
gängigsten Kunststoffpfeifen, in
vielen Bundesliga-Einsätzen erprobt.
#4012 Stück € 2,95

STAFFELPREISE 48 Stück je € 2,59
12 Stück je € 2,83 96 Stück je € 2,42
24 Stück je € 2,74 240 Stück je € 2,21

2 **Kunststoff-Pfeifen**
preisgünstige Pfeifen für Spiel, Spaß,
Freizeit und Events oder als Werbemittel.

STAFFELPREISE

#4017...*

ab 100 Stück je € 0,75
ab 250 Stück je € 0,68
ab 500 Stück je € 0,63
ab 1000 Stück je € 0,54
ab 2500 Stück je € 0,51
ab 5000 Stück je € 0,44

*Bitte ergänzen Sie die Art.-Nr. mit dem
Kürzel der von Ihnen gewünschten
Farbe: S ■ | R ■ | G ■ | GR ■ | B ■ | W □



**STAFFEL-
PREISE**

ab **0,44**

2 **Kunststoff-
Pfeifen** #4017...

PREMIUM
SCHIEDSRICHTERPFEIFE

**MOLTEN
„VALKEEN“**

Bei der Fußball-
Weltmeisterschaft
in Brasilien im
Einsatz!



49,95

3 Molten „Valkeen“
Premium*
Schiedsrichterpfeife
#4067

3 **Molten „Valkeen“***

- 125 db
- robuste Premium-Pfeife
- inkl. Hand-Flip-Grip
- klarer, konstanter Ton
- patentierter 4 Oktaven-Klang
- 2 Frequenzbereiche (3,67 kHz und 4,15 kHz)
- ohne Kugel

#4067 Stück € 49,95

*inkl.
Hand-Flip-
Grip



NEU



NEU

6,90

4 Molten „Dolfin“
schwarz #4074 S
blau/schwarz #4074 B



9,90

5 Molten „Dolfin F“*
mit Hand-Flip-Grip
schwarz #4075

4 **Molten „Dolfin“**
Spezielle Pfeife für Fußball-
und Handball

- direkter hoher Ton
- ohne Kugel

#4074 B blau/schwarz € 6,90
#4074 S schwarz € 6,90

5 **Molten „Dolfin F“***
Wie 4, aber inkl. **Hand-
Flip-Grip.**
#4075 schwarz € 9,90



**METALL-
PFEIFEN**

*NICKELFREI

3,95

3 Schriltonpfeife
„Minicup“*
#4013



3 **Schriltonpfeife „Minicup“***
sehr hoher und schriller Ton,
verchromt, beste Qualitätsausfüh-
rung, nur 12 mm breit, nickelfrei.
#4013 € 3,95

4,25

1 Schriltonpfeife
„Mundial“*
#4021



1 **Schriltonpfeife „Mundial“***
extrem laut, stabiler Ton, mit leicht aufge-
bogenem Mundstück, verchromt, beste
Qualitätsausführung, 15 mm breit, nickelfrei.
#4021 € 4,25



3,95

4 Schriltonpfeife
„Cup“*
#4024

4 **Schriltonpfeife „Cup“***
hoher und schriller Ton, flaches Mund-
stück, verchromt, 15 mm breit, nickelfrei.
Auch in der Bundesliga im Einsatz.
#4024 € 3,95

IM GESCHENK-ETUI



8,95

2 Schriltonpfeife
„Goldene
Mundial“
#4023

2 **Schriltonpfeife „Goldene Mundial“**
toll als Präsent! Vergoldet, im
Geschenketui, 15 mm breit.
#4023 € 8,95

2,75

5 Mitteltonpfeife
„Standard“*
#4020



5 **Mitteltonpfeife „Standard“***
preisgünstiges Modell, universell
einsetzbar, 17 mm breit, nickelfrei.
#4020 € 2,75

PFEIFEN-ZUBEHÖR



3,75

1 b+d Handgelenk-Schweißband
schwarz #5018
weiß/schwarz #5020



6,75

2 b+d „Tresor“ Handgelenk-Schweißband #5019

1 b+d Handgelenk-Schweißband mit Karabiner zum Einhängen der Pfeife. Frottee: 80% Baumwolle, 15% Polyamid, 5% Gummi. #5018 schwarz € 3,75 #5020 weiß/schwarz € 3,75

2 b+d „Tresor“ Handgelenk-Schweißband Tresorfach mit Reißverschluss, Karabiner zum Einhängen der Pfeife. Frottee: 80% Baumwolle, 15% Polyamid, 5% Gummi (ohne Pfeife, Geld und Deko). #5019 schwarz € 6,75



Mit Sicherheitsverschluss!

32,20

4 FOX „Break-a-way“ Sicherheits-Pfeifenschnur SORTIMENT #4076

S
R
G
GR
B
W
L
O
GRA
NP
GO



2,75

3 FOX „Break-a-way“ Sicherheits-Pfeifenschnur #4048...*



1,35

5 Handgelenk-Pfeifenschnur #5015

S
R
G
GR
B
W

3 FOX „Break-a-way“ Sicherheits-Pfeifenschnur mit Sicherheitsverschluss, öffnet sich automatisch bei Zug an der Schnur, und Justierknopf. Dichtes Nylongewebe, Länge ca. 46 cm, Stärke ca. 5 mm. #4048...* € 2,75

4 SORTIMENT FOX „Break-a-way“ Sicherheits-Pfeifenschnur-Sortiment farbig sortiert, 12 Schnüre = 1 Set #4076 € 32,20

5 Handgelenk-Pfeifenschnur mit Karabiner, Länge 25 cm, 100% Nylon. #5015 ...* € 1,35



6 FOX „Flex-Coil“ flexible Kunststoff-Schlaufe mit Ring. #4047 ...* € 1,25



1,25

6 FOX „Flex-Coil“ #4047 ...*

S
R
G
GR
B
W
L
O
GRA
NG
NGR
NP
GO

PFEIFEN-SCHNÜRE IN VIELEN FARBEN!

S
R
G
GR
B
W

1,50

7 Pfeifenschnur #5016...*



14,95 TOP-PREIS

8 Pfeifenschnüre SORTIMENT #5014

7 b+d Pfeifenschnur mit Karabiner, 48 cm lang, ohne Pfeife, 100% Nylon. #5016...* € 1,50
8 SORTIMENT b+d Pfeifenschnüre 12 Stück farbig sortiert. #5014 € 14,95

*Bitte ergänzen Sie die Art-Nr. mit dem Kürzel der von Ihnen gewünschten Farbe z.B. Pfeifenschnur schwarz = 4048 S

3,75

1 b+d Handgelenk-Schweißband #5018

31,95

REF.Style Trikot Kurzarm schwarz/anthrazit #5605 Seite 5



VIDEO b+d „Soft-Case“
Trikot-Mappe



14,95

1 b+d „Soft-Case“ Trikot-Mappe #4306



14,75

2 b+d Kulturbeutel „Wash bag“ #7020



Mit Clip zur Befestigung am
Hosenbund oder Gürtel

7,95

3 Wertsachen-Börse #5500



7,85

4 b+d Schmutzwäsche-Beutel #4320

- 1 **b+d „Soft-Case“ Trikot-Mappe** Ihre Trikots immer beisammen und griffbereit! Der ideale Schutz für 4-5 SR-Trikots. Material: 100% Polyamid. Ohne Inhalt. Maße: ca. 40 x 30 x 10 cm. #4306 schwarz € 14,95
- 2 **b+d Kulturbeutel „Wash bag“** faltbarer Kulturbeutel zum Aufhängen, mehrere Unterteilungen, 3 RV-Fächer, abnehmbarer Spiegel, Volumen ca. 1 Liter. Material: 600D Polyester, Maße: offen ca. 65 x 25 cm, geschlossen ca. 17 x 25 x 4 cm. Ohne Inhalt. #7020 schwarz € 14,75

- 3 **Wertsachen-Börse mit Clip** zur Aufbewahrung von Geld, Schlüssel, Ausweis oder Kreditkarten während des Spiels. Mit einem Clip wird die Börse von innen an Hosenbund oder Gürtel befestigt. Direkt am Körper, kaum sichtbar, aber für Sie einfach zu erreichen. Eine Seite weich gepolstert. Material: Polyester mit Metallclip und Reißverschluss. Größe: ca. 11 x 7 cm (ohne Geld + Deko). #5500 schwarz € 7,95
- 4 **b+d Schmutzwäsche-Beutel** gummierter Polyamid-Beutel für verschmutzte Sportkleidung oder -schuhe. Feuchtigkeitsundurchlässig und strapazierbar, solide verarbeitet mit Schnürzug, auch zum Umhängen, mit SR-Logo. Maße: ca. 46 x 37 cm. #4320 € 7,85

9,95

5 SR-Dusch-Handtuch rot #6026R

9,95

5 SR-Dusch-Handtuch gelb #6026G



SET

19,30

5 SET SR-Dusch-Handtuch #6026SET



3,25

6 Klettbefestigung für Brustwappen #5001

- 5 **SR-Dusch-Handtuch** der gelben und roten Karte nachempfunden, Qualitätsfrottee (500 g), 100% Baumwolle. Maße: 50 x 100 cm. #6026G gelb € 9,95 | #6026R rot € 9,95
SET SR-Dusch-Handtuch #6026SET gelb + rot € 19,30

- 6 **Klettbefestigung für Brustwappen** kann auf alle Wappenformen zugeschnitten werden. Ca. 12 x 10 cm, zum Aufnähen. #5001 € 3,25

33,95

7 b+d „Referee Bag“ #5042

verstell- und abnehmbarer Schultergurt

Doppel-RV-Öffnung



separates Nassfach

Außentaschen für Schiri-Set

separates Nassfach

Außentasche für Trinkflasche



9,95

8 Schuhkissen „Everfresh“ #8066



SCHLUSS MIT FEUCHTEN SCHUHEN!

- 8 **Schuhkissen „Everfresh“** Feuchte Schuhe? Unangenehmer Geruch? Schluss damit! Die absorbierende Füllung der Kissen nimmt bis zu 200 ml Flüssigkeit auf und gibt einen desodorierenden Frischeduft ab. Schuhkissen einfach direkt nach dem Tragen einlegen. Einheitsgröße, für 1 Paar Schuhe aller Art. Hält bis zu 6 Monate. Inhaltsstoffe: Polystyrolschaum, Farnesol. #8066 1 Paar € 9,95

- 7 **b+d „Referee Bag“** Multifunktions-Sporttasche, Doppel-RV-Öffnung, Schultergurt verstell- und abnehmbar, Außentaschen für Schiri-Set und Trinkflasche, zwei separate Nassfächer mit RV-Zugriff von außen, z.B. für verschmutzte Schuhe, Platz für SR-Assistenten-Fahnen. 100% Polyamid, 70D Nylon, PU-Futter. Maße: 60 x 26 x 30 cm. Ohne Inhalt. #5042 schwarz € 33,95

FUNK-FAHNEN-SYSTEME

RPS 2156-2/-3

 Qualität „made in Switzerland“

NEU
verbesserte
Technik

NEU RPS 2156-2/-3

Überarbeitete Version / verbesserte Technik

- Erhöhte Übertragungssicherheit und Reichweitenoptimierung durch neue High-end Transceiver Module
- Einfaches Pairing von Fahnen und Pager mit gegenseitiger Kompatibilität (NEU einfarbig)
- Bidirektionale Kommunikation zwischen Schiedsrichter und Assistenten für erhöhte Kommunikationsicherheit und Quittierung der Nachricht
- Bessere Energieeffizienz durch niedrigeren Stromverbrauch
- Signalisation der Tonhöhe und Lautstärke für jede Fahne einzeln einstellbar
- Drei verschiedene Tonhöhen des Pagers mit zwei Lautstärke-Level
- Frei erweiterbares System bis zu 10 Fahnen

Empfänger:

- unterschiedliches Ton- und Vibration-Signal für SR-Assistent 1 + 2
- 3 Stufen Signalton (laut / mittel / aus)
- akustische Batterie-Überprüfung beim Einschalten
- optische Batterie-Zustandsanzeige während des Spiels
- Gerät schaltet nach 50 Min. ab, wenn kein Funk-Signal kommt
- Hartgummi-Gehäuse mit Kunststoff-Bodenplatte
- Stromquelle: handelsübliche 9 Volt Blockbatterie



Fahnen:

- original b+d Fahnentuch mit Drehelement
- Spezial-Soft Grip, wetterfestes Griffsystem
- Vibration auch im Griff spürbar
- Stromquelle: handelsübliche 9 Volt Blockbatterie

Inkl. Trage-/Schutztasche.
Änderungen vorbehalten.



❶ **Funk-Fahnen-System „RPS 2156-2“** 2 Sender-Fahnenstäbe + Empfänger inkl. Armbinde.



#5530  kleinkariert € 680,00 | #5531  großkariert € 680,00

❷ **Funk-Fahnen-System „RPS 2156-3“** 3 Sender-Fahnenstäbe + Empfänger inkl. Armbinde.

Dritter Fahnenstab für einen weiteren Assistenten oder als Ersatz.

#5540  kleinkariert € 879,00 | #5541  großkariert € 879,00

ERSATZ Armbinde für Empfänger (ohne Abb.) Elastikband mit Klettverschluss. #5560 kleinkariert € 8,95

ERSATZ Fahnentuch (ohne Abb.) #5034E  kleinkariert € 8,50 | #5029E  großkariert € 8,95

Weitere Ersatzartikel auf www.allzweck.de

AUCH MIT 3 SENDERN!



879,00

❷ Funk-Fahnen-System „RPS 2156-2/-3“ kleinkariert #5540

SR-FAHNEN

Das original „b+d Fahnentuch“ – richtungsweisend bei Europa- und Weltmeisterschaften. Hohe Signalwirkung! Spezial-Mikrofaser: wasserabweisend, schnelltrocknend, 100% Polyester.



❶ „Club“ mit Soft-Grip neonrot #5023



❷ „Club“ mit Soft-Grip neongelb #5024



❸ „Quadro“ mit Soft-Grip kleinkariert #5035



❹ „World Line“ mit Soft-Grip großkariert #5026

ab **9,50**

❶ - ❹ b+d SR-Assistenten-Fahne mit Soft-Grip



Soft-Grip (II)

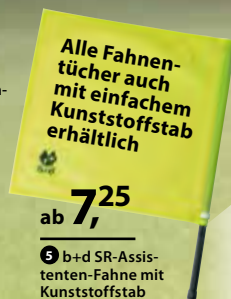

ab **7,25**

❺ b+d SR-Assistenten-Fahne mit Kunststoffstab

0,40

❻ Ersatzklammer #5027







Kunststoffstab (III)





❶ - ❹ **b+d SR-Assistenten-Fahne mit Soft-Grip (II)**

leichter Kunststoffstab mit griffsicherem Soft-Grip. Fahnentuch ca. 36 x 36 cm.

Fahne mit Soft-Grip

- ❶ #5023  neonrot € 9,50
- ❷ #5024  neongelb € 9,50
- ❸ #5035  kleinkariert € 11,75
- ❹ #5026  großkariert € 11,75





ERSATZ Fahnentuch für ❶ - ❺

- #5023E  neonrot € 4,50
- #5024E  neongelb € 4,50
- #5035E  kleinkariert € 6,10
- #5026E  großkariert € 6,25

❺ **b+d SR-Assistenten-Fahne**

die original b+d Fahne mit leichtem Kunststoffstab. Fahnentuch ca. 36 x 36 cm.

Fahne mit Kunststoffstab (III)

- ❺ #5021  neonrot € 7,25
- #5022  neongelb € 7,25
- #5036  kleinkariert € 8,95
- #5025  großkariert € 8,95

❻ ERSATZ

Klammer
#5027 € 0,40



TOUCH-LINE POWERFLAGS

Erstes Funk-Fahnen-System aus England. 

Die neuen Eigenschaften:

- konstanteres Signal mit höherer Reichweite
- unterschiedliche Signaltöne der Signalgeber
- Empfänger-Armbinde aus Neopren
- frühzeitige Batterie-Warnanzeige
- einfacher Batteriewechsel bei Sender und Empfänger
- Stromquelle: für Empfänger + Fahnen herkömmliche 9V-Block-Batterien
- 24 Monate Garantie

Fahnen:

- original b+d Fahnentuch mit Drehelement
- Verstärkung potenzieller Bruchstellen
- wasserdichter Griff mit Gummierung für optimalen Grip
- neuentwickelter „Touch-Lok“-Schnellverschluss

Inkl. Transportkoffer. Änderungen vorbehalten.

Empfänger

inkl. Armbinde mit Tasche und Klettverschluss

EINFACHER BATTERIEWECHSEL!



Funk-Fahne
„Touch-Lok“-
Schnellverschluss
#5514



ab **595,00**

 +  „Touch-Line Powerflags“

AUCH MIT 3 SENDERN!

3 NEU „Touch-Line Powerflags“ 2er Set 2 Sender-Fahnenstäbe mit Fahnentuch, 1 Empfänger mit Tasche und Klettverschluss, 3 „Touch-Lok“ Ersatz-Schnellverschlüsse, 3 9V-Block-Batterien, Fahnenbeutel.
#5510  kleinkariert € 595,00

4 NEU „Touch-Line Powerflags“ 3er Set wie 2er Set, allerdings mit einem weiteren, gekürzten Sende-Stab für den 4. Offiziellen.
#5511  kleinkariert € 749,00

ERSATZ Armtasche für Empfänger Neopren mit Klettverschluss. #5515 schwarz € 14,95

ERSATZ Fahnentuch (ohne Abb.) #5034E  kleinkariert € 8,50 | #5029E  großkariert € 8,95

ERSATZ Schnellverschluss „Touch-Lok“ #5514 1 Stück € 3,50

18,95

MIT DREH-ELEMENT

7 b+d SR-Assistenten-Fahne „Quadro“ mit Drehelement + Soft-Grip kleinkariert #5034



7 „Quadro“ mit Drehelement + Soft-Grip kleinkariert #5034



8 „World Line“ mit Drehelement + Soft-Grip großkariert #5029



Dreh-element + Soft-Grip



8,95



9 Schutzhülle „Bag“ (ohne Fahnen) #5033



7 - 8 b+d SR-Assistenten-Fahne mit Drehelement + Soft-Grip Fahne passt sich durch das Drehelement jeder Schwenkbewegung an. Verwickeln der Fahne wird durch Gewichtsband weitgehend verhindert. Fahnentuch ca. 40 x 40 cm. Kunststoffstab mit Soft-Grip.

Fahne mit Drehelement + Soft-Grip ERSATZ Fahnentuch

7 #5034  kleinkariert € 18,95 #5034E  kleinkariert € 8,50



8 #5029  großkariert € 18,95 #5029E  großkariert € 8,95

9 Schutzhülle „Bag“ für ein Paar b+d SR-Assistenten-Fahnen aller Ausführungen geeignet, Seiten-RV, robustes Kunstleder, ca. 52 x 10 cm. Ohne Fahnen. #5033 € 8,95

31,95

REF.Style Trikot Kurzarm schwarz/anthrazit #5605 Seite 5

SET

2x b+d SR-Assistenten-Fahne mit Drehelement + Soft-Grip + Schutzhülle „Bag“
Sparen Sie € 7,60! #5034SET  kleinkariert € 39,25 | #5029SET  großkariert € 39,25

ALLES FÜR DEN SCHIRI

Präsente, Accessoires & Praktisches

8,⁹⁵

1 Schriltonpfeife „Goldene Mundial“ #4023



IM GESCHENK-ETUI



Vorder- und Rückseite

2,⁵⁰

2 „Referee-Chip“ #4057



4,⁵⁰

3 Anstecknadel „Present“ #4092

Für Revers oder Krawatte

6,⁵⁰

5 SR-Ehrenpreis „Pfeife“ #3280



4,²⁵

4 Gravurschild #4081



INDIVIDUELLE GRAVUR!

1 Schriltonpfeife „Goldene Mundial“ Toll als Präsent! Vergoldet, im Geschenk-etui, 15 mm breit. #4023 € 8,95

2 „Referee-Chip“ Metall-Wahlmünze, 30 mm Ø, 3 mm stark. #4057 € 2,50

3 Anstecknadel „Present“ SR-Miniaturpfeife, vergoldet, im Geschenk-etui, für Revers oder Krawatte, Pfeife ca. 9 mm. #4092 € 4,50

4 Gravurschild hochwertige Gravurplatte in Metalloptik. Gewünschten Text bitte deutlich angeben! Farben: G = gold, K = kupfer oder S = silber. #4081 4,0 x 1,5 cm € 4,25

5 SR-Ehrenpreis „Pfeife“ Kunstharzguss in Metalloptik mit den klassischen Schiedsrichter-Symbolen „Pfeife“ und „Fußball“. Maße: ca. H 10,0 cm x B 6,5 cm, Tiefe ca. 4,0 cm, Gewicht: ca. 160 g. Gravurschild bitte extra bestellen! #3280 mattsilber/bronze € 6,50

5,²⁵

6 Schiri-Kaffebecher #6065



Motive Vorder- und Rückseite

1,⁰⁰

7 Druckkugelschreiber #4034



2,⁵⁵

8 b+d „Key-Card“ #4096



1,²⁵

9 b+d Schlüsselband #5032



3,²⁵

10 Mousepad #7400

6 Schiri-Kaffebecher Rundum-Druck, kratz- und spülmaschinenfest mit SR-Logo. Keramik, ca. 0,3 l. #6065 Stück € 5,25

STAFFELPREISE
10 Stück je € 4,93
20 Stück je € 4,62
30 Stück je € 4,30

7 Druckkugelschreiber mit SR-Logo #4034 € 1,00

8 b+d „Key-Card“ Schlüsselanhänger mit original Mini-Disziplinarkarten, 4 x 3 cm. #4096 € 2,55

9 b+d Schlüsselband mit SR-Logo und Ringkarabiner, Länge 60 cm, Breite: 2 cm. #5032 grün/weiß € 1,25

10 Mousepad Elastisches, abriebfestes Mousepad aus EVA-Schaum mit PVC-Beschichtung. Maße: 240 x 19 x 3 mm. #7400 € 3,25

11 b+d-Allzweck Geschenk-Gutschein Egal, ob Feste gefeiert, Menschen geehrt oder besondere Leistungen honoriert werden: Mit dem b+d-Allzweck Geschenk-Gutschein haben Sie richtig entschieden. Der Beschenkte kann sich für den Wert der Gutscheinkarte aus unserem Katalog aussuchen, was sein Herz begehrt und was er wirklich braucht. #GG5 ...*

*Bitte ergänzen Sie die Art.-Nr. GGS ... in 5 Euro-Schritten (ab 10,- Euro) mit dem von Ihnen gewünschten Betrag, z.B. Gutschein im Wert von € 10,- = GGS10, € 15,- = GGS15, € 20,- = GGS20, ...



11 b+d-Allzweck Geschenk-Gutschein #GG5 ...*

BUCHTIPPS



8,⁹⁵

12 „Du bist die Entscheidung. Schnell und entschlossen handeln“ #8700

NEU

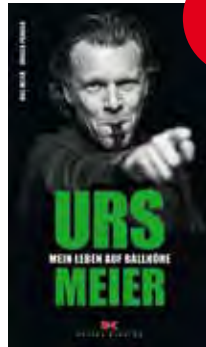

NEU

19,⁹⁰

13 „Mein Leben auf Ballhöhe“ #8710



VIDEO Urs Meier

12 **NEU** „Du bist die Entscheidung. Schnell und entschlossen handeln“ Urs Meier ist Profi-Entscheider. Als Schiedsrichter musste er innerhalb von Sekundenbruchteilen entscheiden und die volle Verantwortung übernehmen. Eine Schule auch fürs tägliche Leben. In seinem Buch bringt Meier dem Leser die Grundlagen guter Entscheidungen nahe. Ein sehr persönliches Buch für viele interessante Aha-Momente. 224 Seiten. 8700 € 8,95

13 **NEU** „Mein Leben auf Ballhöhe“ Urs Meier, die Schweizer Schiedsrichterlegende erzählt in seinem Buch Erlebnisse und Begebenheiten in einer bewegend persönlichen Autobiografie. 144 Seiten, 74 Farbfotos, 7 S/W-Fotos. 8710 € 19,90

SR-UHREN MIT FORTSCHRITT

SPINTSO 

SPINTSO WATCH PRO

SPINTSO WATCH 2X SPORTWATCH

SPINTSO WATCH 2S SMALL

REFEREE MODE

Zunächst Anzahl der Spielperioden (bis zu 10 St.) wählen. Anschließend Dauer bzw. Spielzeit der Perioden eingeben. Dann die Pausenzeit festlegen.

Mit Spielbeginn starten Uhr 1 und 2 automatisch parallel.

Bei Spielunterbrechung wird Uhr 1 gestoppt, während Uhr 2 weiterläuft. Uhr 3 misst automatisch die Dauer der Unterbrechung bis Uhr 1 erneut gestartet wird. Endet die erste Periode startet automatisch Uhr 4 und zeigt die Dauer der Pause an. Weitere Funktionen finden Sie in der Tabelle „Technische Informationen“.

IHRE VORTEILE

- DIE Uhren speziell für Schiedsrichter entwickelt
- Spielzeitanzeige bis zur 90. Minute
- 4 synchronisierte Zeit-Funktionen in einem Display
- Referee Mode

Spielzeit-anzeige bis zur 90. Minute



99,⁹⁵

1 SPINTSO WATCH PRO grau #3015 GRA



99,⁹⁵

1 SPINTSO WATCH PRO orange #3015 O



89,⁹⁵

2 SPINTSO WATCH 2X SPORTWATCH #3009



69,⁹⁵

3 SPINTSO WATCH 2S SMALL #3008

- 1 SPINTSO WATCH PRO mit Vibrationssignal. #3015 GRA grau € 99,95 #3015 O orange € 99,95

ERSATZ Armband für SPINTSO WATCH PRO 1 #3016 GRA grau € 19,95 #3016 O orange € 19,95

- 2 SPINTSO WATCH 2X SPORTWATCH mit Tonsignal, zusätzlich aber mit individuell einstellbarer Intervall-Trainingsfunktion! #3009 € 89,95

- 3 SPINTSO WATCH 2S SMALL Günstiges Einsteigermodell mit Tonsignal und den wichtigsten Referee-funktionen der SPINTSO WATCH 1 #3008 € 69,95

TECHNISCHE INFORMATIONEN	1 SPINTSO WATCH PRO	2 SPINTSO WATCH 2X SPORTWATCH	3 SPINTSO WATCH 2S SMALL
Schiedsrichter-Modus	●	●	●
Stoppuhr 1/100 s	●	●	○
Runden-Funktion	20 Runden	99 Runden	○
Trainings-Modus	○	●	○
Intervall-Funktionen, count down + count up	○	99 Intervalle	○
Täglicher Alarm	○	●	●
Vibrations-Funktion	●	○	○
Signalton	○	●	●
Beleuchtung	●	●	●
Weltzeit (50 Städte)	●	●	●
12/24 Std. Modus + Kalender bis 2099	●	●	●
Batterieanzeige	●	●	●
CE/RoHS	●	●	●
Batterie: Knopfzelle 3 Volt 2032, ca. 1 Jahr Laufzeit	2 Stk.	●	●
Armband/Gehäuse: Resin	●	●	●
Wasserdicht	5ATM	10ATM	10ATM
Maße/Gewicht (mm,gr)	48 x 40 x 15 mm / 68 gr	42 x 35 x 15 mm / 58 gr	42 x 35 x 15 mm / 58 gr



VIDEO Spintso Watch

BITTE BEACHTEN SIE:
Alle Uhren inkl. Hersteller-Garantie. Bei Rücksendung bitte mitschicken. Mit dem Öffnen des Gehäuses, auch durch einen Fachmann, erlischt die Garantie.

CASIO SPORT- & SCHIEDSRICHTER-UHREN



46,⁵⁰

① CASIO
W-756-1AVES
„Referee
Stopwatch“
#3058 S



64,⁹⁵

② CASIO
WV-59E-1AVEF
#3019

37,⁹⁵

③ Casio
W-734-2AVEF
#3064



17,⁹⁵

④ Casio
F-91W-1YEF
#3020



19,⁹⁵

⑤ Casio
F-201WA-1AEF
#3062

Typ	① CASIO W-756-1AVES #3058 S Preis € 46,50	② CASIO WV-59E-1AVEF #3019 Preis € 64,95	③ CASIO W-734-2AVEF #3064 Preis € 37,95	④ CASIO F-91W-1YEF #3020 Preis € 17,95	⑤ CASIO F-201WA-1AEF #3062 Preis € 19,95
Stoppuhr	1/1 Sek. – 100 Min.	1/100 Sek. – 1 Std.	1/100 Sek. – 100 Std.	1/100 Sek. – 1 Std. Splittfunktion	1/100 Sek. – 24 Std. Splittfunktion
12/24 Std. Anzeige	ja	ja	ja	ja	ja
Timer	Countdown 1/1 Min. – 45 Min. mit Wiederholungsfunktion	Countdown 1/1 Min. – 1 Std.	Countdown 1/1 Min. – 100 Std. mit Wiederholungsfunktion	–	Countdown 1/1 Min. – 24 Std. mit Wiederholungsfunktion
Alarm	Tagesalarm stündliches Zeitsignal	Tagesalarm	5 Tagesalarm, stündliches Zeitsignal + Snooze	Tagesalarm stündliches Zeitsignal	5 Multifunktionsalarm Signal + Snooze
Weltzeituhr	48 Städte/29 Zeitzonen	48 Städte/29 Zeitzonen	2 Zeitzonen	–	2 Zeitzonen
autom. Kalender	bis 2099	bis 2099	ja	–	bis 2099
wasserdicht	10 Bar / 100 Meter	5 Bar / 50 Meter	10 Bar / 100 Meter	Spritzwasser geschützt	Spritzwasser geschützt
Batterietyp	CR2025	CR1620	CR2025	CR2016	CR2025
Extras	Schiedsrichter-Funktion zur Ermittlung der Nachspielzeit, 9 Preset Timer bis 45 Min., mit Wiederholung	Funksignalempfang DCF/MSF/WWWVB/JJY	Lap Memory 60, Pace Maker (Distance)	–	–
Beleuchtung	LED	Illuminator-Hintergrund	AUTO-LED	Hintergrund	LED-Beleuchtung
Armband/Gehäuse	Resin / Resin	Resin / Resin	Resin / Resin	Resin / Resin	Resin / Resin
Gewicht	37 g	43 g	38 g	21 g	23,5 g

Bitte beachten Sie: Alle Uhren inkl. Hersteller-Garantie. Bei Rücksendung bitte mitschicken. Mit dem Öffnen des Gehäuses, auch durch einen Fachmann, erlischt die Garantie.

STOPP-UHREN

49,⁵⁰

1 Time Timer
Tischuhr
#3055



SEHEN SIE DIE ZEIT VERSTREICHEN

Abgelaufene Zeit ist ein abstrakter Begriff. Mit dem TIME TIMER wird Zeit sichtbar. Eine klar zu erkennende „rote Scheibe“ nimmt mit der verstreichen- den Zeit ab und zeigt so deutlich die noch verbleibende Restzeit an. Stellen Sie die rote Scheibe gegen den Uhrzeigersinn auf die gewünschte Zeit ein. Ist die Zeit abgelaufen ertönt ein kurzes Alarmsignal. Die eingestellte Zeit kann auch während des Ablaufens verändert werden.

1 Time Timer Tischuhr eignet sich für Schulen und Kindergärten, aber auch für Seminare oder Lehrgänge. #3055 Tischuhr 18 x 18 cm € 49,50



DIGI SPORT



DIGI SPORT

Für den ambitionierten Trainer. Geeignet zur Dokumentation von Trainings- oder Wettkampfläufen. Ideal zum Training mit Gruppe.



NEU

STOPTEC
Preisgünstiges, quartzesteuertes Modell für Sport, Spiel und Freizeit.



STOPTEC
Referee
Stopwatch

32,⁹⁵

2 „50 Memory DIGI PC-73“ #1213

39,⁹⁵

3 „60 Memory DIGI PC-91“ #1215

11,⁷⁵

4 „Stoptec I“ #3001

19,⁹⁵

5 „Stoptec III“ #3013

Typ	2 „50 Memory DIGI PC-73“ #1213 € 32,95	3 „60 Memory DIGI PC-91“ #1215 € 39,95	4 „Stoptec I“ #3001 S, R, B € 11,75	5 „Stoptec III“ #3013 € 19,95
Artikel-Nr.	#1213 € 32,95	#1215 € 39,95	#3001 S, R, B € 11,75	#3013 € 19,95
Anzeige	großes 2 Zeilen Display, Uhrzeit, Datum, Alarm, EL-Nachtlicht	3 Zeilen Display, Uhrzeit 12/24 Std., Datum, Nachtlichtfunktion	6-stelliges Display, Uhrzeit 12/24 Std., Datum, Alarm	6-stelliges Display, Uhrzeit 12/24 Std., Datum, Kalender, Alarm
Messbereich	9 Std. 59 Min. 59,99 Sek.	9 Std. 59 Min. 59,99 Sek.	59 Min. 59,99 Sek.	59 Min. 59,99 Sek.
Timer	Countdown-Timer	Countdown-Timer		
Speicher	50 Runden-, Zwischen-, oder Endzeiten	60 Runden-, Zwischen-, oder Endzeiten		
Extras	<ul style="list-style-type: none"> DIGI Druckpunktsystem, garantiert fehlerfreie Messung Zählfunktion für bis zu 99 Runden 	<ul style="list-style-type: none"> DIGI Druckpunktsystem, garantiert fehlerfreie Messung Time-Out-Funktion Anzeige für schnellste, langsamste und durchschnittliche Runde Time Pacer (10-320 Takte/min.) 	<ul style="list-style-type: none"> Splitfunktion 1/100 Sec. 	<ul style="list-style-type: none"> Time-Out-Funktion Splitfunktion
Gehäuse	wasser- und stoßfest	wasser- und stoßfest, mit Befestigungsclip	stoßfest	stoßfest

HERZFREQUENZMESSER

44,²⁵

6 Herzfrequenzmesser „Smart heart“ #3028

NEU



- 6 Herzfrequenzmesser mit Uhr
- Herzschlagsrate mit EKG-Genauigkeit
 - Fettverbrennungsanzeige, Kalorienzähler
 - 2 autom. Trainingsprogramme
 - frei programmierbare Zielwerte und Trainingszeiten
 - Grenzwertanzeige
 - leichter und kompakter Sender, drahtlose Übertragung
 - akustisches und visuelles Signal
 - Uhr mit Stoppuhr, 12/24 Std. Anzeige
 - Strom-Spar-Modus, Batterie-Anzeige, Batterien: CR2032 Knopfzellen
 - wasserfest bis 10 m
- #3028 € 44,25

SR-UHR

39,⁹⁵

7 DIGI Soccer Watch #1257



- 7 DIGI Soccer Watch die ideale Schiedsrichteruhr. Bei Spielbeginn starten Sie den Timer für die Spielzeit, die frei eingestellt werden kann. Paralleler Stoppmodus zur Erfassung von Spielunterbrechung. 3-Zeilen Display mit Spielzeit, Spielunterbrechung und Uhrzeit. Datum, Alarm, Beleuchtung, 3 V Lithium-Batterie, stoßfest, wasserfest. #1257 € 39,95

Bitte beachten Sie: Alle Uhren inkl. Hersteller-Garantie. Bei Rücksendung bitte mitschicken. Mit dem Öffnen des Gehäuses, auch durch einen Fachmann, erlischt die Garantie.

Alle Preise inklusive gesetzlich vorgeschriebener Mehrwertsteuer. 25

TAKTISCH CLEVER

26,⁷⁵

2 **Taktifol** – Taktikfolie
Fußball #6325 FB

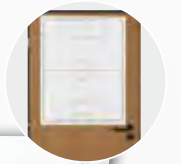

Flipchart-Block
99 x 68 cm



10,⁹⁵

1 **Flipchart-Block** #4850

ohne Flipchart-Ständer

1 **Flipchart-Block** mit aufgedrucktem Fußballfeld für anschauliche Teambesprechungen. Am Kopf geleimt, 2 unterschiedliche Standard-Lochungen, für alle handelsüblichen Flipcharts geeignet, 20 Blatt, einseitig bedruckt. Maße: 99 x 68 cm. #4850 € 10,95

2 **Taktifol**

- Haftet auf allen glatten Flächen dank elektrostatischer Aufladung
- Etliche Male wiederanbringbar
- Rückstandsfreies Abnehmen
- Skizzen trocken abwischbar

NEU Jetzt auch für weitere Sportarten!

2 **Taktifol** – Taktikfolie

je Rolle 25 Bogen á 60x80 cm.
#6325 FB Fußball € 26,75
#6325 HB Handball € 26,75
#6325 BB Basketball € 26,75
#6325 EH Eishockey € 26,75
#6325 RU Rugby € 26,75
#6325 UN Universal € 26,75



Handball #6325 HB

Basketball #6325 BB

Eishockey #6325 EH

Rugby #6325 RU

Universal #6325 UN

4 **NEU Taktibag**

Tragetasche für bis zu 3 Taktifol Rollen. Zwei Außentaschen für Taktisticks, ect. Maße: 69 cm x 21 cm, Nylon, grau. Ohne Inhalt. #6327 € 4,95



NEU

4,⁹⁵

4 **Taktibag** #6327 (ohne Inhalt)

1,⁶⁰

3 **Taktistick** Marker „Dry Wipe“ blau #6326 B



3 **Taktistick** – Marker

„Dry Wipe“ in vier verschiedenen Farben.

#6326 S schwarz € 1,60
#6326 R rot € 1,60
#6326 GR grün € 1,60
#6326 B blau € 1,60



SPORT-LEHRTAFELN

(inkl. Magnet-Spiellersätze)

Spielzüge mit wenigen Kreidestrichen nachskizziert.



aufrollbar

99,⁹⁵

5 **Sport-Lehrtafel „ST“** #400ST



89,⁹⁵

6 **Sport-Lehrtafel „SK“** #400SK

69,⁹⁵

7 **Sport-Lehrtafel „PS“** #400PS



5 – 7 **Sport-Lehrtafel** aufrollbar. Stabile Magnetfolientafel, inkl. Magnet-Spiellersatz. Bitte nur mit Kreide beschriften!

5 **Sport-Lehrtafel „ST“** mit breitem Schreibrand. Maße: 100 x 95 cm. #400ST Fußball, rasengrün € 99,95

6 **Sport-Lehrtafel „SK“** mit schmalen Schreibrand. Maße: 100 x 74 cm. #400SK Fußball, rasengrün € 89,95

7 **Sport-Lehrtafel „PS“** Maße: 73 x 52 cm. #400PS Fußball, rasengrün € 69,95

8 **ERSATZ Magnet-Spiellersätze**
2 komplette Mannschaftssätze inkl. aller Schiedsrichter und Ball. 24 mm Ø, mit Kunststoffkappen.
#600 S Fußball € 26,95
#601 S Handball € 19,30

9 **ERSATZ Einzelmagnete** zum selbst beschriften. 24 mm, mit Kunststoffkappen.
#620 R rot € 1,25
#620 G gelb € 1,25

ab 19,³⁰

8 **ERSATZ Magnet-Spiellersätze**

1,²⁵

9 **ERSATZ Einzelmagnete**

MAGNET-COACH-BOARDS

64,⁶⁰

③ b+d Coach-Board „Professional“ 90 x 60 cm Handball #6313

⚠ Alle Coach-Boards und -Mappen bitte nur mit speziellen Board-Markern beschriften.

2,³⁰

① Board-Marker #6311

30,⁹⁵

② b+d Coach-Board „Professional“ 45 x 30 cm Fußball #6320

64,⁶⁰

③ b+d Coach-Board „Professional“ 90 x 60 cm NEU Fußball grün #6305

NEU

Fußball- oder Handball-Feld

30,⁹⁵

② b+d Coach-Board „Professional“ 45 x 30 cm Handball #6321

64,⁶⁰

③ b+d Coach-Board „Professional“ 90 x 60 cm Fußball #6312

- ① ⚠ **Board-Marker** Spezial-Stift mit integriertem Trocken-Cleaner für alle Coach-Boards. #6311 € 2,30
- ② + ③ **b+d Coach-Board „Professional“** stabiler Alurahmen mit Eckverstärkung für In- und Outdoor, Kunststoff-Spielfeld (PE) inkl. Magnet-Spiellersätze, 2 Board-Marker und Trocken-Cleaner.
- ② 45 x 30 cm
#6320 Fußball € 30,95
#6321 Handball € 30,95
- ③ 90 x 60 cm
#6312 Fußball € 64,60
NEU #6305 Fußball, grün € 64,60
#6313 Handball € 64,60
- ④ **SET b+d Coach-Board „Professional“ 45 x 30 cm (②) + Nylon Tragetasche (⑤)**
#6320 SET Fußball € 37,40
#6321 SET Handball € 37,40
- ⑤ **Nylon Tragetasche** für Coach-Boards 45 x 30 cm. Ohne Board. #6301 schwarz mit Logo € 9,10
- Nylon Schulter-Tragetasche** (ohne Abbildung) für Coach-Boards 90 x 60 cm.
#6302 schwarz mit Logo € 22,55

SET-
PREISE

ab 37,⁴⁰

④ SET Nylon Tragetasche für Coach-Board „Professional“ Handball #6321 SET

ab 9,¹⁰

⑤ Nylon Tragetasche 45 x 30 cm #6301

SET
BOARD +
TASCHE

b+d

Magnetspielfeld (trocken abwischbar) + 2 Magnet-Spiellersätze (27 St.)

Bleistift mit Radiergummi

46,³⁵

⑥ b+d Coach-Mappe #7500

Arbeitsblock ca. 22 x 22 cm

2,⁴⁵

⑦ ERSATZ Trainerblock #7501

Pfeife mit Pfeifenschnur

Kugelschreiber
Board-Marker mit Trocken-Cleaner

Stoppuhr

offen
60 x 45 cm
oder
90 x 60 cm

ab 49,⁵⁰

⑧ Klappbare Fußball-Magnet-Lehrtafel

⑥ **b+d Coach-Mappe** hochwertige PVC-Mappe mit Reißverschluss, Magnetspielfeld, 2 Magnet-Spiellersätze, Board-Marker mit Trocken-Cleaner, Arbeitsblock, 22 x 22 cm, Kugelschreiber, Bleistift mit Radiergummi, Pfeife mit Pfeifenschnur, Stoppuhr. Maße geschlossen: 26 x 36,5 x 3 cm. #7500 Fußball € 46,35

⑦ **ERSATZ Trainerblock** 22 x 22 cm, 24 Blatt. #7501 € 2,45

⑧ **Klappbare Fußball-Magnet-Lehrtafel** stabiler Alurahmen mit Eckverstärkung und Tragegriffen, magnetisches Kunststoff-Spielfeld (PE), inkl. 2 Magnet-Spiellersätze + Ball, 2 Board-Marker und Trocken-Cleaner. (Ohne Tragetasche)
30 x 45 cm #6319 Fußball, offen 60 x 45 cm € 49,50
45 x 60 cm #6323 Fußball, offen 90 x 60 cm € 80,05

FOX40[®] COACH-BOARDS

FOX 40 Smartcoach-Boards

- 2-dimensionales Vollfeld auf der Vorderseite
- 3-dimensionales Halbfeld auf der Rückseite
- realistische Farben und Layouts
- schlagfester Kunststoff
- trocken abwischbare Oberflächen

1 **NEU** FOX Smartcoach Pro „Carry-Board“
XL-Ausführung, mit vorgebohrter
Lochung zum Aufhängen, inkl. Marker
und Canvas-Tragetasche. Fußball (FB),
Handball (HB). Maße: 61 x 40,5 cm.
#6306...* € 69,95

2 **NEU** FOX Smartcoach „Easel“
Stativ/Staffelei für FOX Carry-Boards.
Stabile Metall-Kunststoffkonstruktion,
Tragkraft bis max. 12 kg, höhenver-
stellbare Teleskopbeine (55-168 cm),
gedeferte Oberklemme zur Fixierung
des Boards, inkl. Canvas-Tragetasche.
#6304 € 49,95

NEU **XL AUSFÜHRUNG**
61 x 40,5 cm



69,95

1 FOX Smartcoach Pro „Carry-Board“ #6306...*
Inkl. Canvas-Tragetasche

HB



49,95

NEU

2 FOX Smartcoach „Easel“ #6304
Inkl. Canvas-Tragetasche



VIDEO Fox40 Easel
Stativ/Coachboard

Neues
Design

33,00

3 FOX PRO „Clip-Board“ #6317...*



ca. 25,5 x 41 cm

Vorderseite

Rückseite

**FÜR FUSSBALL (FB), HANDBALL (HB),
BASKETBALL (BB), VOLLEYBALL (VB),
HOCKEY (H) & INDOOR-SOCCER (IS)**

*Bitte ergänzen Sie die Art-Nr. mit dem Kürzel der von Ihnen gewünschten Sportart z.B. Pocket-Board Volleyball = 6316 VB

Neues
Design

12,95

4 FOX PRO „Pocket-Board“ #6316...*

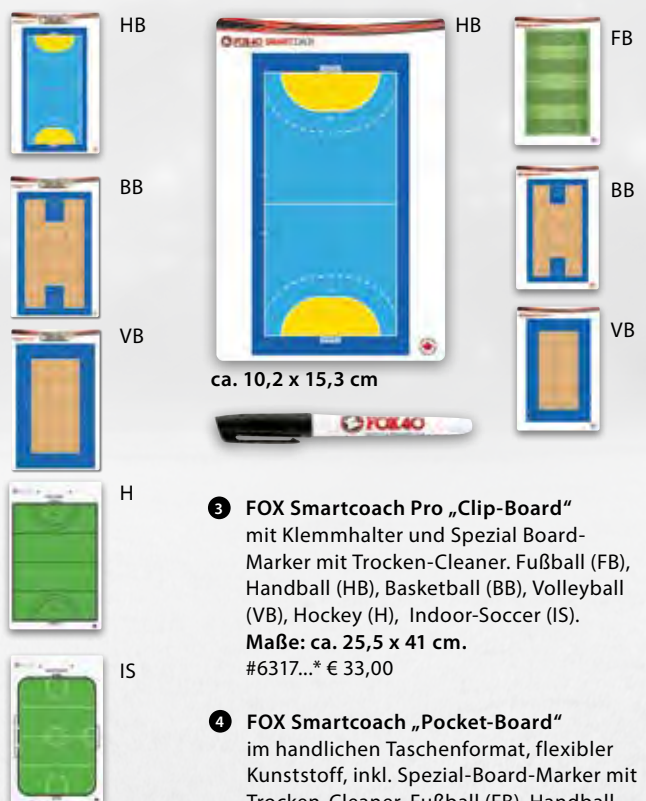

ca. 10,2 x 15,3 cm

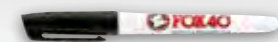

3 FOX Smartcoach Pro „Clip-Board“
mit Klemmhalter und Spezial-Board-
Marker mit Trocken-Cleaner. Fußball (FB),
Handball (HB), Basketball (BB), Volleyball
(VB), Hockey (H), Indoor-Soccer (IS).
Maße: ca. 25,5 x 41 cm.
#6317...* € 33,00

4 FOX Smartcoach „Pocket-Board“
im handlichen Taschenformat, flexibler
Kunststoff, inkl. Spezial-Board-Marker mit
Trocken-Cleaner. Fußball (FB), Handball
(HB), Basketball (BB) oder Volleyball (VB).
Maße: ca. 10,2 x 15,3 cm.
#6316...* € 12,95



Fußball (Vorderseite)

**17,10**

1 b+d Coach-Board „Basic“ inkl. Arbeitsblock Fußball #6310

Rückseite

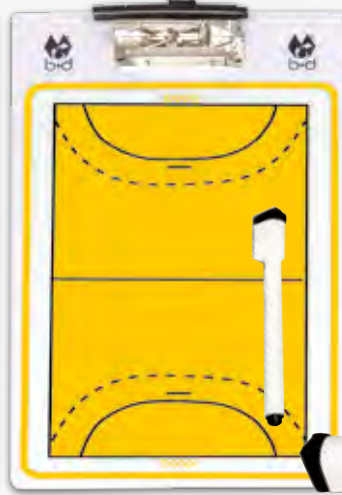

Handball (Vorderseite)

**17,10**

1 b+d Coach-Board „Basic“ inkl. Arbeitsblock Handball #6307

Rückseite



Fußball (Vorderseite)

**2,75**

2 ERSATZ Arbeitsblock Fußball #6314

2,75

3 ERSATZ Arbeitsblock Handball #6309



Handball (Vorderseite)

1 b+d Coach-Board „Basic“ Kunststoff-Klembrett, beidseitig nutzbar, inkl. Arbeitsblock (Din A4, 28 Blatt) und Spezialmarker mit Trocken-Cleaner. Größe: 40,5 x 25,5 cm. #6310 Fußball € 17,10 #6307 Handball € 17,10

2 Board-Marker Spezial-Stift mit integriertem Trocken-Cleaner für alle Coach-Boards. #6311 € 2,30

2,30
2 Board-Marker #6311

3 ERSATZ Arbeitsblock für b+d Coach-Board, Din A4, 28 Blatt. #6314 Fußball € 2,75 #6309 Handball € 2,75

Fußball

**6,95**

4 b+d Trainer-Workbook Fußball #8015

4 b+d Trainer-Workbook Ideal für Notizen und Skizzen oder als Ideensammlung. Ringbuchbindung im handlichen Postkartenformat (DIN A6). 100 Blatt, jeweils mit Spielfeld- und Notizseite. #8015 Fußball € 6,95 #8017 Handball € 6,95

Handball

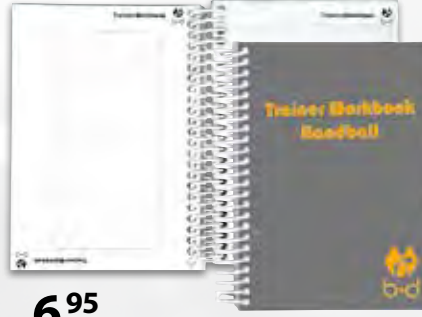
**6,95**

4 b+d Trainer-Workbook Handball #8017

DIN A6**2,25**

5 Fußball-Notizblock #4015

5 Fußball-Notizblock Vielfältig einsetzbar! Sei es um Spielzüge zu erläutern, Taktiken zu veranschaulichen oder auch Spielszenen nachzustellen. Praktisches Taschenformat (DIN A6), 60 Blatt. #4015 € 2,25

DIN A4**21,25**

6 b+d Taktikmappe Handball #401 TM

21,25

6 b+d Taktikmappe Fußball #400 TM

6 b+d Taktikmappe 2 x das komplette Spielfeld. Links: Magnet-Pad inkl. Magnet-Spielersätze. Rechts: Skizzierblock (Din A4) 40 Blatt. Stabile, abwaschbare PVC-Mappe inkl. Kugelschreiber. #400 TM Fußball € 21,25 #401 TM Handball € 21,25

Magnet-Pad mit Magnet-Spielersätze

3,60

7 ERSATZ Magnete #400 3 ...

Skizzierblock

4,25

8 ERSATZ Block #415 ...



7 ERSATZ Magnete für b+d Taktikmappe. Bitte Sportart angeben FB oder HB. #400 3 ... € 3,60

8 ERSATZ Block 40 Blatt. Bitte unbedingt Sportart angeben FB, HB oder neutral (N)! #415 ... € 4,25

VEREINS- BEDARF



7,75

1 Trainingstrikot „Jump“ Senior rot #8050



7,25

1 Trainingstrikot „Jump“ Junior gelb 8051 J



AUCH FÜR KINDER

STAFFEL-
PREISE

ab 6,59 (Stück)

1 Trainingstrikot „Jump“ Senior, ab 10 Stück

- 1 Trainingstrikot „Jump“ großzügiger Schnitt, Neon-Farben, hohe Signalwirkung, leichter, luftdurchlässiger Netzwerkwirkstoff, 100% Polyester.

Senior
#8050 rot € 7,75
#8051 gelb € 7,75
#8052 blau € 7,75
#8053 grün € 7,75

Junior
#8050 J rot € 7,25
#8051 J gelb € 7,25

Kinder
#8050 K rot € 6,95
#8051 K gelb € 6,95

STAFFELPREISE
Trainingstrikot „Jump“ (Senior) ab 10 Stück je € 7,36
ab 25 Stück je € 6,97
ab 50 Stück je € 6,59
Staffelpreise für Junior und Kinder auf Anfrage.

IN WEISS ODER SCHWARZ ODER SCHWARZ EXTRA LANG



3,50

2 Stutzen- und Strumpfhalter weiß #5030

- 2 Stutzen- und Strumpfhalter Elastikband mit Klettverschluss, stufenlose Weiteinstellung.
#5012 schwarz, 35 cm € 3,50
#5030 weiß, 35 cm € 3,50
EXTRA LANG!
5012 L schwarz, extra lang, 41 cm € 4,95

1,30

3 Qualitäts-Schnürbänder 120 cm weiß #8320



1,95

3 Qualitäts-Schnürbänder 180 cm schwarz #8323

- 3 Qualitäts-Schnürbänder für Sportschuhe aller Art, 100% Polyester, 120 oder 180 cm.
120 cm **180 cm**
#8320 weiß € 1,30 #8322 weiß € 1,95
#8321 schwarz € 1,30 #8323 schwarz € 1,95

ab 8,15

4 Spielerpasstasche



ab 0,25

5 ERSATZ Klarsichthülle

- 4 Spielerpasstasche Ringbuchmechanik, inkl. 18 Klarsichthüllen.
#6050 DIN A5 € 12,85
#6051 DIN A6 € 8,15
5 ERSATZ Klarsichthülle einzeln.
#6060 DIN A5 € 0,30
#6061 DIN A6 € 0,25



7,95

6 Handzähler „Handy“ #3030

- 6 Handzähler „Handy“ Stückzähler. Mechanisches Mitzählen, wo Zählen notwendig ist, von 0 - 9999. Robustes Metallgehäuse mit Fingergriff und Reset-Knopf. #3030 € 7,95

Wer den Schiedsrichter beschimpft oder beleidigt muss mit der Verweisung vom Sportplatz rechnen.

Der Vorstand

13,25

7 Gebotsschild #6115

- 7 Gebotsschild klar und unmissverständlich! Wetterfest, UV-beständig, abwaschbar, Polystyrol, 50 x 30 cm. #6115 € 13,25

- 8 Kennzeichnungsweste „Ordner“ auf Brust und Rücken, wasser- und schmutzabweisende Spezial-Microfaser, hohe Signalwirkung, großzügig geschnitten, links: fixiertes Elastikband, rechts: Schnürverschluss, neongelb. 100% Polyester. #8056 € 11,95

11,95

8 Kennzeichnungsweste #8056



ARMBINDEN

STANDARD-ARMBINDEN

Material: 60% Polyester, 15% Polyamid, 25% Elastodien

Spielführer-Armbinden für Senioren (Sen.) oder Junioren (Jun.)

 SPIELFÜHRER gelb/weiß € 2,80 Sen. #6018G Jun. #6019G	 SPIELFÜHRER rot/weiß € 2,80 Sen. #6018R Jun. #6019R	 SPIELFÜHRER blau/weiß € 2,80 Sen. #6018B Jun. #6019B	 SPIELFÜHRER grün/weiß € 2,80 Sen. #6018GR Jun. #6019GR	 SPIELFÜHRER schwarz/weiß € 2,80 Sen. #6018S Jun. #6019S
 C neongelb C € 2,80 Sen. #6016G Jun. #6017G	 C neonrot C € 2,80 Sen. #6016R Jun. #6017R	 SPIELFÜHRER schwarz/rot/gold € 2,80 Sen. #6018D Jun. #6019D		

Kennzeichnungs-Armbinden

 PLATZORDNER Platzordner-Armbinde € 2,80 #6020	 ORDNER Ordner-Armbinde € 2,80 #6021	 Armbinde neutral € 2,80 #6014	 Trauer-Armbinde € 2,80 #6022
------------------------------------------------------------------------------------------------------------------------------------------------	---------------------------------------------------------------------------------------------------------------------------------------	-----------------------------------------------------------------------------------------------------------------------	-----------------------------------------------------------------------------------------------------------------------

KLETT-ARMBINDEN

mit verstellbarem Klettverschluss. Material: 80% Polyester, 20% Gummi

Spielführer-Klett-Armbinden Senior/Junior: 8 x 38 cm. Kinder: 6 x 30 cm

 SPIELFÜHRER gelb/weiß € 4,50 Sen./Jun. #6064G	 SPIELFÜHRER rot/weiß € 4,50 Sen./Jun. #6064R	 SPIELFÜHRER blau/weiß € 4,50 Sen./Jun. #6064B	 SPIELFÜHRER grün/weiß € 4,50 Sen./Jun. #6064GR	 SPIELFÜHRER schwarz/weiß € 4,50 Sen./Jun. #6064S	
 SPIELFÜHRER gelb/weiß € 3,95 Kinder #6066G	 SPIELFÜHRER rot/weiß € 3,95 Kinder #6066R	 SPIELFÜHRER blau/weiß € 3,95 Kinder #6066B	 SPIELFÜHRER grün/weiß € 3,95 Kinder #6066GR	 SPIELFÜHRER schwarz/weiß € 3,95 Kinder #6066S	

„International“ Junioren und Senioren: 8 x 38 cm. **NEU** Kinder: 6 x 30 cm

 C neongelb € 4,50 #6091G	 C rot/schwarz € 4,50 #6091R	 C blau/weiß € 4,50 #6091B	 C weiß/schwarz € 4,50 #6091W	 Germany € 4,50 #6091D	
 C neongelb € 3,95 #6094G	 C rot/schwarz € 3,95 #6094R	 C blau/weiß € 3,95 #6094B	 C weiß/schwarz € 3,95 #6094W	 Germany € 3,95 #6094D	

Kennzeichnungs-Klett-Armbinden

 ORDNER Ordner-Klett-Armbinde € 4,50 #6090	 Armbinde neutral € 3,95 #6068	 Trauer-Armbinde € 3,95 #6063	 NEU IN SLIM NEU Trauerflor „Slim“ € 2,50 Länge geschlossen ca. 30 cm, Breite 2,3 cm. #6092
-------------------------------------------------------------------------------------------------------------------------------------------	-------------------------------------------------------------------------------------------------------------------------	------------------------------------------------------------------------------------------------------------------------	---------------------------------------------------------------------------------------------------------------------------------------------------------------------------------------------------------

BALL-TRAGENETZE/-SÄCKE



VON
3-12
BÄLLE

ab **2,75**

1 Ball-Tragenetz
#6210 für 3 Bälle
#6211 für 6 Bälle
#6212 für 12 Bälle



BIS ZU
12
BÄLLE

16,25

2 Ball-Rucksack
#6217



BIS ZU
20
BÄLLE

14,50

3 Ball-Tragesack
#6214

1 Ball-Tragenetz

4 mm Ø Polyesterschnur (ohne Bälle).
#6210 für 3 Bälle € 2,75
#6211 für 6 Bälle € 3,75
#6212 für 12 Bälle € 4,95

2 Ball-Rucksack

bequem zu tragen durch die beiden verstellbaren Schultergurte, strapazierfähiges Nylon, verstärkter Boden, Kordelzug-Verschluss, für bis zu 12 Bälle (ohne Bälle).
#6217 schwarz € 16,25

3 Ball-Tragesack

strapazierfähiges Polyester-Lochfilet, mit Patentkordelverschluss, für bis zu 20 Fußballen (ohne Bälle).
#6214 rot € 14,50

BALL-PUMPEN

2-WEGE-PUMPEN



8,95

4 Ballpumpe
inkl. Druckmesser
#6202



3,75

5 Mini-Ballpumpe
#6208



6,30

6 „Dual Action“
Ballpumpe
#6215



8,75

7 „Double Action“
Ballpumpe
#6225

4 Ballpumpe inkl. Druckmesser

Kunststoffzylinder mit extra großem Pumpvolumen, 230 mm, Ø 38 mm, mit bruchstellenverstärkter Ventil-Hohlnadel.
#6202 € 8,95

5 Mini-Ballpumpe

nur ca. 15 cm, ideal für unterwegs, Kunststoffzylinder, inkl. Ventil-Hohlnadel (geschützt im Griff).
#6208 € 3,75

6 „Dual Action“ Ballpumpe

effektive 2-Wege-Pumpe, pumpt bei Druck und Zug, Maße: 200 mm, Ø 20 mm, inkl. flexiblem Schlauch und Ventil-Hohlnadel.
#6215 € 6,30

7 „Double Action“ Ballpumpe

große 2-Wege-Pumpe, pumpt bei Druck und Zug, Maße: ca. 340 mm, Ø 38 mm, mit Ventil-Hohlnadel und integriertem Flex-Schlauch zum Herausziehen.
#6225 € 8,75

BALL-KOMPRESSOREN

- 1 Kompressor „PTC 110“**
für alle Sportbälle.
- Druckleistung 5,5 bar
 - ca. 30 Sek. / Ball
 - ca. 18 x 12 x 14 cm
 - 220/240 V
- #6207 € 109,50
(ohne Ball)

Qualitäts-
produkt!

109,50

1 Kompressor „PTC 110“
#6207



- 2 Ballkompressor „Deluxe“**
Hochleistungskompressor mit sehr leisem Kolbenmotor, läuft Stunden ohne Überhitzung, dauerhaft konstanter Druck, wasserdichtes Gehäuse.
- Druckleistung ca. 5,5 bar
 - ca. 20 Sek. / Ball
 - Maße: ca. 22 x 14 x 17 cm
 - 220 / 240 V
- #6227 € 169,50

169,50

2 Ballkompressor „Deluxe“
#6227



- 3 Ballkompressor „Volcano“**
leistungstarker Ballkompressor mit integriertem Luftdruckmesser für exaktes Aufpumpen von Sportbällen. Ein thermischer Überlastungsschutz stoppt das Gerät bei Überhitzung. Max. Durchlaufzeit 2 Stunden. Integrierte Fächer für Schlauch und Stromkabel, inkl. Ventil-Set und praktischem Haltegriff.
- Druckleistung ca. 20 bar
 - 230 Volt / 145 Watt
 - Maße: ca. 27 x 14,5 x 26 cm
 - Gewicht: 3,1 kg
 - TÜV/GS geprüft
- #6228 € 109,95
(ohne Ball)

109,95

3 Ballkompressor
„Volcano“
#6228



2,25

4 Ventil-Öl
#8521



8,95

5 Ball-
Luftdruck-
prüfer
#8510

0 - 1,5 BAR



10,75

6 Ball-Luft-
druckprüfer
#8511

0 - 1,2 BAR



ERSATZTEILE



1,75

7 Flex-
Schlauch
#8529

Bruch-
stellen-
Verstärkung

0,75

9 Hohl-
nadel-
Adapter
#6207A



1,05

8 Ventil-
Hohlnadel
#6204

- 4 Ventil-Öl**
macht das Ball-Ventil geschmeidig und dichtet ab, 3-4 Tropfen Öl vor dem Pumpen ins Venti geben, 25 ml.
#8521 € 2,25

- 5 Ball-Luftdruckprüfer**
0 - 1,5 bar, inkl. Ventil-Hohlnadel und Patent-Ventilstutzen.
#8510 € 8,95

- 6 Ball-Luftdruckprüfer**
0 - 1,2 bar, mit Ablassventil, inkl. Ventil-Hohlnadel.
#8511 € 10,75

- 7 Flex-Schlauch** fängt Pumpbewegungen ab und verhindert so weitgehend das Brechen der Nadel, mit Außen- und Innengewinde, für alle Ballpumpen unseres Sortiments. Länge ca. 10 cm. #6209 € 1,75

- 8 Ventil-Hohlnadel** bruchstellenverstärkt für Bälle mit Nadelventil.
#6204 € 1,05

- 9 Hohlnadel-Adapter**
Übergang von zöllischem auf metrisches Gewinde. Bei Nadelbruch an den Kompressoren droht erfahrungsgemäß auch Adapterverlust. Ohne Adapter kann die Ventil-Hohlnadel nicht verwendet werden.
#6207A € 0,75

TRAININGS-EQUIPMENT

KREATIV – EFFEKTIV – ABWECHSLUNGSREICH
 universell einsetzbar für ein modernes, leistungsorientiertes Training

25,95

1 b+d Trainingshilfe #6035:
 3 x A, 2 x B, 2 x C



A Halte-/Querstange 160 cm #6038

C Gelenkhalterung #6037

B Standfuß #6039

1 b+d TRAININGSHILFE

vielseitige Trainingsmöglichkeiten für Sprungkraft (Hindernislauf, Zirkel), Zweikampf, Dribbling, Ausdauer, Kraft und Schnelligkeit, Fitness und Beweglichkeit. Ein Trainingshilfe-Set bestehend aus: 3 x A Halte-/Querstangen (160 cm), 2 x B Standfüßen, 2 x C Gelenkhalterungen. #6035 € 25,95

SPAR-
PREIS

2 5er-Set b+d Trainingshilfe bestehend aus 15 x A Halte-/Querstangen (160 cm), 10 x B Standfüßen, 10 x C Gelenkhalterungen. #6036 € 127,50

EINZELTEILE

A Halte-/Querstange
 Ø 25 mm, 160 cm.
 #6038 einzeln € 4,95

B Standfuß mit Bodenöffnung zum Befüllen mit Sand. Ø 20 cm.
 #6039 einzeln € 5,60

C Gelenkhalterung kann an der Haltestange auf jede Höhe verschoben werden. Die Querstange kann im Gelenk festgeklemmt oder lose aufgelegt werden.
 #6037 einzeln € 1,60

D Halte-/Querstange Kunststoff, Ø 25 mm, 100 cm.
 #3903 € 3,95

A Halte-/Querstange 160 cm #6038

D Halte-/Querstange 100 cm #3903



24,95

3 Transporttasche #6053

3 Transporttasche geeignet für bis zu 5 b+d Trainingshilfen oder Markierungskegel, Eckstangen, etc., Strapazierfähiges Nylon, 2-Wege Reißverschluss, doppelter Rundum-Tragegurt, 2 Tragegriffe. Ohne Inhalt. Maße: 165 cm x 25 cm. #6053 € 24,95

MARKIERUNGS- UND TRAININGSKEGEL

schlag- und bruchfestes Polyäthylen, auch mit Lochung für Hindernisstangen, einfachste Handhabung, vielseitig einsetzbar.

3,50

1 Höhe 38,5 cm
#6030 rot € 3,50
#6031 gelb € 3,50



3,10

2 Höhe 28 cm
#6032 rot € 3,10
#6033 gelb € 3,10
#6049 blau € 3,10



6,10

3 Mit Lochung und zusätzlicher Multifunktions-Einkerbung in der Spitze, Höhe 43 cm
#6130 rot € 6,10
#6131 gelb € 6,10



2,95

4 Ohne Bodenrand. Höhe 24 cm
#6058 rot € 2,95
#6059 gelb € 2,95



MARKIERUNGS-HÜTCHEN

leichter, flexibler Kunststoff mit Einkerbung für Hindernisstangen. Inkl. Transportstab für ordentliche und platzsparende Lagerung.

26,95

5 24 Stück, Höhe 5,5 cm
#6040



5 **24 Stück**
Ø 20 cm, Höhe 5,5 cm
#6040 € 26,95

45,50

6 48 Stück, Höhe 5,5 cm
#6041



6 **48 Stück**
Ø 20 cm, Höhe 5,5 cm
#6041 € 45,50

59,95

7 30 Stück, Höhe 15,0 cm
#6043



7 **30 Stück**
Ø 28 cm, Höhe 15 cm
#6043 € 59,95

29,95

8 40 Stück, Höhe 5,5 cm
#6057



8 **40 Stück**
(10 Stück je Farbe gelb, rot, blau, weiß)
Ø 20 cm, Höhe 5,5 cm
#6057 € 29,95

MARKIERUNGS-HALBKUGELN

44,50

9 Markierungs-Halbkugeln
40 Stück #6042



9 **Markierungs-Halbkugeln**
für nahezu jedes Training geeignet. Je 10 gelbe, weiße, blaue und rote Halbkugeln auf einem Transportstab, aus schlagfestem Kunststoff. Maße: ca. Ø 19,5 cm, 8,5 cm hoch.
#6042 40 Stück € 44,50



4,95

10 Halte-/Querstange
für Markierungskegel #6130-32 und Markierungshütchen #6040/41 und #6043.
Ø 25 mm, 160 cm. #6038 € 4,95

KOORDINATIONÜBUNGEN

2 Größen
30 cm
oder 15 cm
hoch



ab **43,95**

1 Trainingshürden, 6er-Set

- 1 **Trainingshürden, 6er-Set**
ergonomisch geformte Trainingshürden in 2 Größen. Flexibles, bruch-sicheres PVC.
15 cm hoch #6083 6 Stück € 43,95
30 cm hoch #6085 6 Stück € 49,50



9,95

2 Multi-Trainingshürde Stück #6084

3-fach
höhen-
verstellbar

57,50

2 SET Multi-Trainingshürde 6 Stück #6082

- 2 **Multi-Trainingshürde**
3-fach höhenverstellbar auf 15, 23 oder 29 cm. Zwei der Hindernis-Bügel lassen sich nach oben, unten, vorne oder hinten klappen, Hürde so in Höhe und Tiefe verstellbar, vielfältig einsetzbar. Schlagfester Kunststoff.
#6084 Stück € 9,95
#6082 6er-Set € 57,50

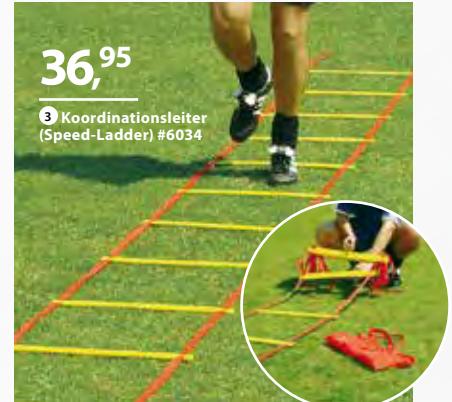

36,95

3 Koordinationsleiter (Speed-Ladder) #6034

- 3 **Koordinationsleiter (Speed-Ladder)**
12 bruchfeste Kunststoffspinnen (Abstände variabel), verbunden mit strapazierfähigen Gurtbändern, inkl. Transportgriff und Tragetasche. Ca. 6,00 m x 0,50 m.
#6034 € 36,95

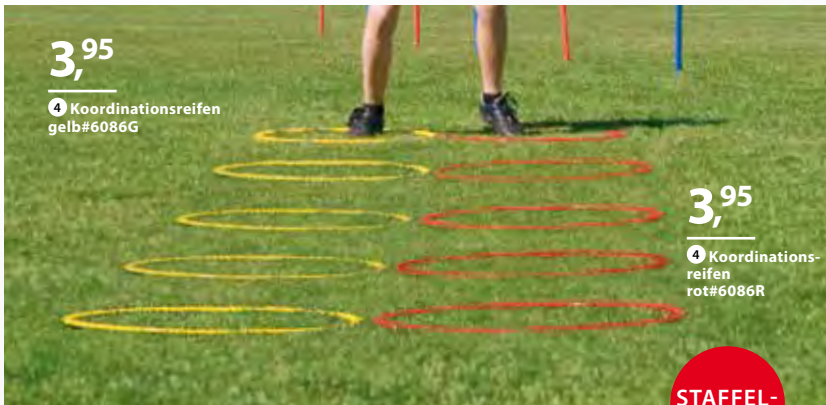

3,95

4 Koordinationsreifen gelb #6086G

3,95

4 Koordinationsreifen rot #6086R

STAFFEL-
PREISE

- 4 **Koordinationsreifen**
flache Ausführung, 60 cm Ø, unkaputtbarer Kunststoff.
#6086G gelb € 3,95
#6086R rot € 3,95

STAFFELPREISE
ab 10 Stück je € 3,36
ab 20 Stück farbig sortiert, je € 3,16

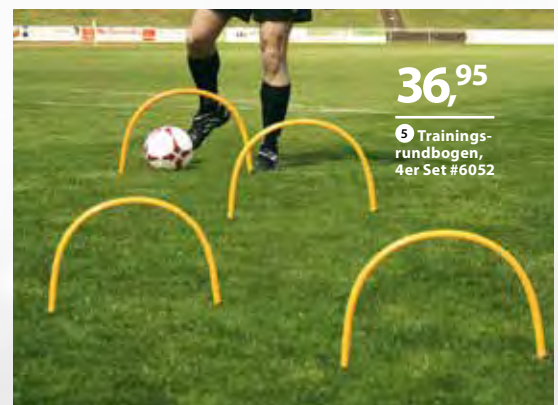

36,95

5 Trainingsrundbogen, 4er Set #6052

- 5 **Trainingsrundbogen, 4er Set**
trainiert unter anderem zielsicheres Pass-Spiel. Mit Erdspieß für festen Halt. Flexibles, bruch-sicheres PVC. Maße: 50 x 38 cm #6052 € 36,95

SET

OUTDOOR-FUSSBALLTENNIS



126,00

6 Outdoor-Fußballtennis-Set #3268

- 6 **Outdoor-Fußballtennis-Set** leicht und schnell aufzubauen. Netz (9 x 1 m) inkl. Spannleine und 4 Spannrings zur seitlichen Netzbefestigung, 2 Kunststoffstangen (165 cm, Ø 35 mm) mit Erdspieß. Netzhöhe verstellbar (1 m bis 1,65 m). Ohne Hütchen und Ball.
#3268 € 126,00

Trainingstipp: Den Ball wie beim Volleyball aus der Luft mit max. drei Berührungen über das Netz spielen. Erlaubt sind alle beim Fußball üblichen Techniken.

8,95

1 Slalomstange mit Erdspieß
neongelb #3525G
neonrot #3525R



1 Slalomstange mit Erdspieß vielseitiges Basis-Trainingsgerät. Länge 160 cm, Ø 3 cm (ohne Fahmentuch). #3525G neongelb #3525R neonrot € 8,95

2 Fahmentuch für Slalomstange 40 x 40 cm. #6078 neongelb #6077 neonrot € 5,10



mit Erdspieß



5,10

2 Fahmentuch für Slalomstange neongelb #6078 neonrot #6077

SLALOM-FLEXI-STANGE

11,50

5 Slalom-Flexi-Stange blau #3290B rot #3290R

7,25

Trainingstriktot „Jump“ Junior s. S. 30



mit Erdspieß

KOPFBALL-PENDEL

453,00*

3 Kopfballpendel
• Sehr robuste Konstruktion
• Alu-Profil 80 x 80 mm
• Höhe: 4,5 m
• Inkl. Aufwickler, Seil, Bodenhülse und Standarddeckel (ohne Pendelball).

Einarmig, Ausleger 1,65 m #0510 € 453,00*

Zweiarmig, Ausleger je 2,50 m #0520 € 605,00*

*zuzüglich Frachtkosten (s. Seite 50)

4 Pendelball für Kopfballpendel, mit Nylonschnur (10 m), Metall-Drehöse und Karabiner. #0525 € 39,95

3 Kopfballpendel Einarmig, Ausleger 1,65 m #0510

39,95

4 Pendelball #0525



5 Slalom-Flexi-Stange mit Erdspieß. Minimiertes Verletzungsrisiko, da erstaunlich elastisch und extrem biegsam. Auch bei Umknicken kein Verformen, kein Splittern, keine Bruchgefahr. Material: Weich-Kunststoff. Höhe: 52 cm + 11 cm Erdspieß #3290B blau € 11,50 #3290R rot € 11,50

ÜBUNGS-DUMMIES

Für professionelles Freistoßtraining, Dribbling + Zweikampftraining, 5er-Sets



519,50

1 Freistoßmauer „Pro Soft“ #3210

RASEN



225 cm



183 cm

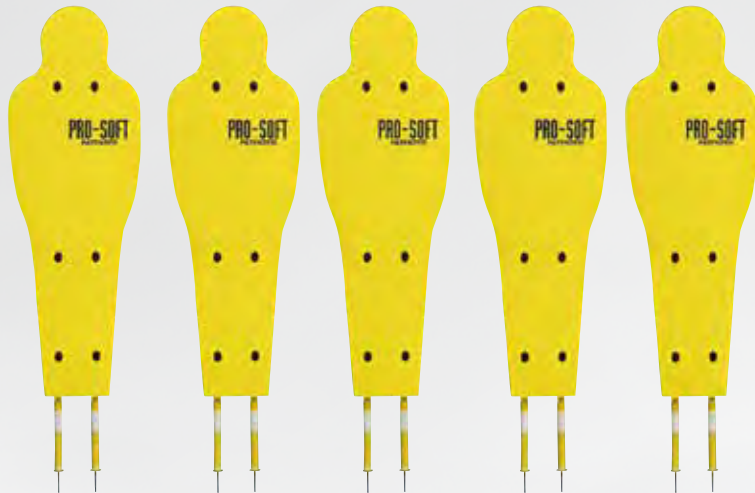

1 Freistoßmauer „Pro Soft“

5 Soft-Dummies (Polyurethan), mit glatter Vorderseite (ca. 150 cm) auf je 2 Stützstangen mit Erdspieß und mechanischem Knickgelenk. Dummies richten sich selbst wieder auf. Höhenverstellbar zwischen ca. 183 - 225 cm. Material: Äußerst resistentes, nicht splinterndes Polyurethan. Nur für Rasenplätze! #3210 5er-Set € 519,50

704,00

3 Freistoßmauer „Profi“ #3200

PROFI

RASEN

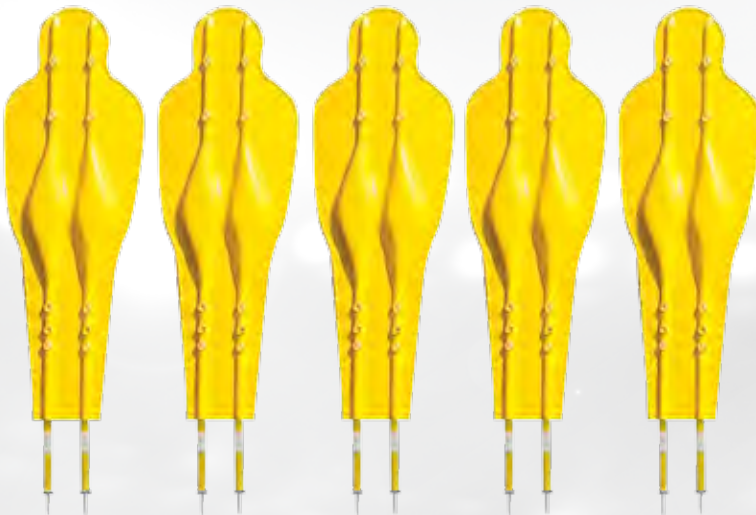

3 Freistoßmauer „Profi“

5 robuste Stehauf-Dummies mit Knickgelenk. Verstärkter hitze-, kälte- und UV-beständiger ABS-Kunststoff auf je 2 Stahlspitzen. Maße inkl. Erdspieße ca. 175 x 53 cm. Nur für Rasenplätze! #3200 5er-Set € 704,00

199,95

5 Freistoßmauer „Basic“ 5 #3230

RASEN



190 cm



150 cm

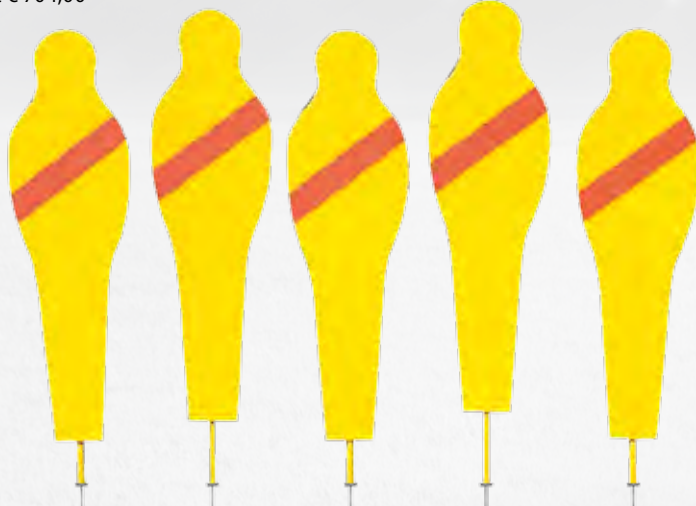

5 Freistoßmauer „Basic“

5 Übungs-Dummies aus leichten Polypropylen-Platten ca. 150 x 45 cm auf PE-Rohren mit Erdspieß, hitze-, kälte- und UV-beständig, höhenverstellbar zwischen (150 und 190 cm). Nur für Rasenplätze. #3230 5er-Set € 199,95

75,00

2 Standfuß für „Profi“ und „Pro Soft“ #3252

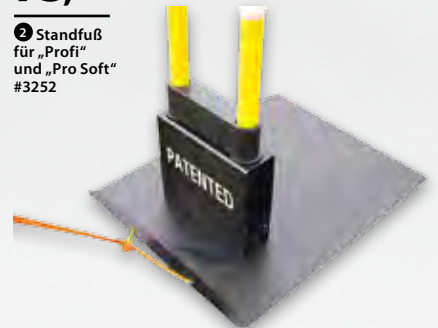

2 Standfuß für „Profi“ und „Pro Soft“

mit standfester Bodenplatte. Auch für Kunstrasen oder Hartplätze. Dummies können wie auf einem Schlitten transportiert und neu platziert werden. #3252 Stück € 75,00

RASEN

KUNST-RASEN

HART-PLATZ



325,00

4 Mauer-Transportwagen „Trolley“ #3205

RASEN

KUNST-RASEN

HART-PLATZ

4 Mauer-Transportwagen „Trolley“ für Freistoßmauer „Profi“ und „Pro Soft“

stabile Stahlkonstruktion, Dummies werden einfach aufgesteckt, optimiert den variablen Einsatz auch auf Kunstrasen und Hartplätzen. Breite: ca. 260 cm (ohne Dummies). #3205 € 325,00

b+d ECKFAHNE (SPIELFELD-BEGRENZUNGSSTANGEN)

Richtungsweisend bei Welt- und Europameisterschaften



Fahnentuch

- Spezial-Mikrofaser
- wasserabweisend
- schnelltrocknend
- 100% Polyester

Begrenzungsstange

- FLEX-Kunststoffstangen
- HD-Polyäthylen
- hochelastisch
- schlagzäh
- bruchfest
- hohe Signaloptik
- neongelb oder weiß
- 1600 mm lang
- 40 mm Ø oder 50 mm Ø
- inkl. Kunststoff-Bodenhülse mit Deckel

viele
Farben

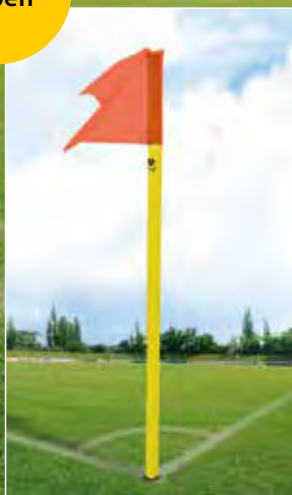

KOMPLETT

bestehend aus:

Fahnentuch + Begrenzungsstange + Bodenhülse

10%
RABATT*

Fahnentuch
(ca. 34x36 cm)



Stange Ø 40 mm neongelb	#6004 € 16,75	#6005 € 14,50	#6006 € 14,50			
Stange Ø 50 mm neongelb	#6104 € 19,95	#6105 € 17,95	#6106 € 17,95	#6108 € 17,95	#6109 € 17,95	#6110 € 17,95
Stange Ø 50 mm weiß	#6154 € 19,95	#6155 € 17,95	#6156 € 17,95	#6158 € 17,95	#6159 € 17,95	#6160 € 17,95

***10% Rabatt beim Kauf von 4 kompletten Eckfahnen!**

ERSATZ Fahnentuch

Fahnentuch
(ca. 34x36 cm)



für Stange Ø 40 mm	#6044 € 7,95	#6045 € 5,95	#6046 € 5,95			
für Stange Ø 50 mm	#6054 € 9,50	#6055 € 6,95	#6056 € 6,95	#6098 € 6,95	#6099 € 6,95	#6100 € 6,95

ERSATZ Begrenzungsstange

Stange	Ø 40 mm neongelb	Ø 50 mm neongelb	Ø 50 mm weiß
	#6005 0 € 7,25	#6105 0 € 8,95	#6155 0 € 8,95



ERSATZ Kunststoff-Bodenhülse

komplette Bodenhülse mit Deckel.

#6069 Ø 40 mm € 3,75

#6067 Ø 50 mm € 4,75

FLEX KNICKGELENK

Spezial-Knickgelenk macht die Begrenzungsstange nach allen Richtungen flexibel, selbstaufrichtend.
#6603 für Ø 40 mm Stangen € 27,75
#6608 für Ø 50 mm Stangen € 30,95



Flex-
Feder
Effekt

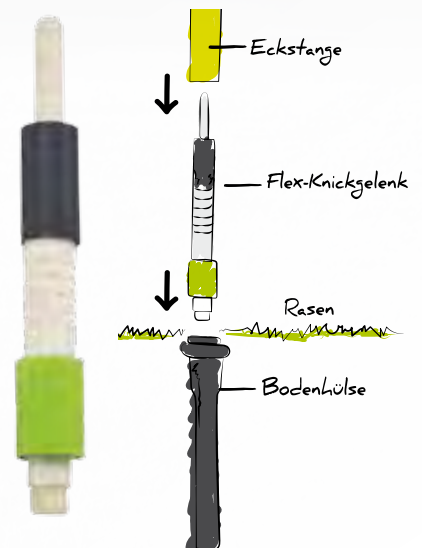

ELEKTRONISCHE AUSWECHSEL- UND ANZEIGETAFEL



1 - 3 FAVERO Elektronische Auswechselfafeln „INOUT“

- LED mit starker Leuchtkraft (6000cd/m²) rot = OUT, grün = IN
- Ziffernhöhe: 23,5cm. Lesbarkeitsdistanz: 100 m.
- Robuste Membran-Tastatur, hält über 2 Millionen Betätigungen
- Speicher für bis zu 6 Spielerwechsel
- Eingebaute aufladbare Lithiumbatterie (ca. 260 Anzeigen/je 20 Sek. bei INOUT-1s)
- Batterie-Anzeige und automatischer Energie-Spar-Modus
- Inkl. Batterieladegerät
- Robustes Polykarbonat-Gehäuse, rutschfest, wasserfest
- Flächen für Sponsor-Aufkleber:
INOUT-1s + INOUT-2s:
Vorderseite 48 x 9 cm, Rückseite 35 x 9 cm
INOUT-2sP: Vorder- und Rückseite 58 x 20 cm
- Inkl. Transport-Koffer
- Garantie: 2 Jahre

1 INOUT-1s, einseitige Anzeige
#6520 2,2kg, 58,2 x 38,3 x 2,7 cm € 395,00

2 INOUT-2s, beidseitige Anzeige
#6521 2,25kg, 58,2 x 38,3 x 2,7 cm € 575,00

3 INOUT-2sP, beidseitige Anzeige, mit Sponsortafel
#6522 2,75kg, 58,2 x 58,7 x 2,7 cm € 670,00

Vorderseite INOUT-1s und INOUT-2s ▼



Rückseite INOUT-1s ▼



395,00

1 Elektronische Auswechselfafel „INOUT-1s“ EINSEITIGE Anzeige #6520

575,00

2 Elektronische Auswechselfafel „INOUT-2s“ BEIDSEITIGE Anzeige #6521

Vorderseite INOUT-2sP ▼



Rückseite INOUT-2s ▲

670,00

3 Elektronische Auswechselfafel „INOUT-2sP“ BEIDSEITIGE Anzeige mit Sponsortafel #6522

INKL. TRANSPORTKOFFER

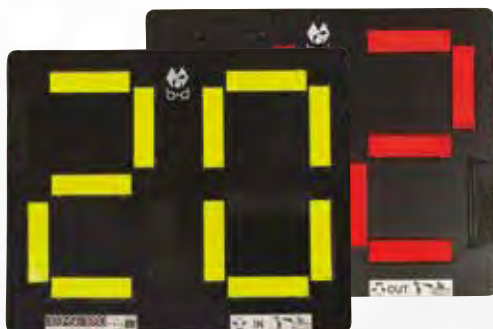

57,50

4 Mechanische Auswechselfafel „Switch“ #6511

4 Mechanische Auswechselfafel „Switch“
preisgünstige Alternative! Hand-verstellbare Ziffern von 0 - 99, Neon-ROT = OUT, Neon-GELB = IN, Ziffern je 26 x 14,5 cm, Gehäuse: ABS-Kunststoff, schlag- und bruchfest, witterungsbeständig.
#6511 € 57,50

CALL

ERSATZ-SPIELER-AUFRUF-TAFEL



52,25

5 Spieler-Aufruftafel „CALL“ #6516

5 Ersatzspieler-Aufruftafel „CALL“
verhindert Missverständnisse, Verwirrung und Aufregung vor der Auswechselfafel! Durch Anzeigen der Spielernummer wird sofort klar, welcher sich aufwärmende Ersatzspieler gemeint ist. Mechanisch einstellbare Ziffern in Signal-Gelb, über weite Distanzen sichtbar. Gehäuse: ABS-Kunststoff, schlag- und bruchfest, witterungsbeständig. #6516 € 52,25

AUSWECHSEL-/SPIELERKABINE

- aufwendig und stabil konstruiert
- verschraubt oder vollverschweißt
- bruchsichere Seitenteile und Rückwände
- transparentes Acrylglas, oder halbtransparentes Polycarbonat
- Kunststoffsitze oder Holzbank
- Fußteil: Holz oder Riffelblech, auch beheizbar

Verschiedene Maße und Anfertigungen auf Anfrage möglich. Wir beraten Sie gerne: 0 67 21 - 98 30 0



TRINKFLASCHEN

1 - 3 Trinkflaschen aus PE Deckel mit verschließbarer Trinköffnung.
Für nicht kohlesäurehaltige Sportdrinks oder Eiswasser

2,²⁵

1 Trinkflasche mit Druckdeckel #3562



0,5 l

1 0,5 l mit Druckdeckel silber #3562 € 2,25

2,⁹⁵

2 Trinkflasche „Top“ silber #3567



0,75 l

2 0,75 l „TOP“ mit Schraubdeckel silber #3567 0,75 l € 2,95 gelb #3567G 0,75 l € 2,95



0,75 l

2,⁹⁵

2 Trinkflasche „Top“ gelb #3567G

2,⁹⁵

3 Trinkflasche mit Schraubdeckel #3563



1,0 l

3 1,0 l mit Schraubdeckel silber #3563 1,0 l € 2,95

FLASCHENTRÄGER

b+d Flaschenträger
- rot oder blau
- leer oder befüllt
- mit silbernen oder gelben Flaschen



ab 7,⁹⁵

4 Flaschenträger (ohne Flaschen)



klappbar

ab 15,⁶⁰

5 Flaschenträger, klappbar (ohne Flaschen)



4 Flaschenträger bruchfestes, schlagzähes PE-HD, versenkbarer Tragegriff.

Ohne Flaschen
blau #3565 0 B € 7,95
rot #3565 0 R € 7,95

Mit 6 Flaschen „TOP“, silber
blau #3565 BS € 24,00
rot #3565 RS € 24,00

Mit 6 Flaschen „TOP“, gelb
blau #3565 BG € 24,00
rot #3565 RG € 24,00



PASSEND FÜR ALLE b+d-TRINKFLASCHEN

5 Flaschenträger, klappbar für bis zu 8 Trinkflaschen. Aus leichtem aber robustem Kunststoff, schwarz.

Ohne Flaschen
#3570 € 15,60

Mit 8 Flaschen, 0,75 l, silber
#3572 € 33,00

Mit 8 Flaschen, 1,0 l, silber
#3573 € 34,75



GETRÄNKEBEHÄLTER

Alle Getränkebehälter sind einfach zu reinigen, geschmacks- und geruchsneutral



74,75

1 „Seat Top“ 5 Gallon inkl. Becherspender #42026

18,9 l



38,9 l



18,9 l

71,25

2 „Seat Top“ 5 Gallon #2014

142,95

3 „Seat Top“ 10 Gallon inkl. Becherspender #2030

7,6 l



33,95

5 Igloo Getränkebehälter „Legend“ #2013

18,9 l

86,00

4 Igloo Getränkebehälter „Sport Roller“ #42115



17,95

6 Igloo Ersatz Zapfhahn #081805



1 - 3 Igloo Getränkebehälter „Seat Top“ robuste XL + XXL-Getränkebehälter mit Tragegriffen, Fassboden und Deckel verstärkt. Auch als Sitztonne geeignet. Für kalte Getränke (Kühldauer bis 48 Std.) oder warme Getränke bis 60° C. Gehäuse schlagzäh, formbeständig und UV-resistent.

1 „Seat Top“ 5 Gallon Inhalt: 18,9 l, inkl. Becherspender (ohne Becher). Maße: H: 52 cm, Ø 37 cm. #42026 blue € 74,75

2 „Seat Top“ 5 Gallon Inhalt: 18,9 l, ohne Becherspender. Maße: H: 52 cm, Ø 37 cm. #2014 orange € 71,25

3 „Seat Top“ 10 Gallon Inhalt: 38,9 l, inkl. Becherspender (ohne Becher). Maße: H: 60 cm, Ø 44 cm. #2030 orange € 142,95

4 Igloo Getränkebehälter „Sport Roller“ Inhalt: 18,9 l, vollisolierter, fahrbarer Getränke-Cooler mit arretierbarem Teleskop-Griff für bequemes Transportieren. Kühldauer 48 Std. Maße: H: 55 cm, Ø ca. 35 cm. #42115 Blue € 86,00

5 Igloo Getränkebehälter „Legend“ Inhalt: 7,6 l. Kühldauer 12 Std., Druckausgleichsventil im Schraub-Deckel für leichteres Öffnen. Maße: H: 35 cm, Ø 26 cm. #2013 Diabolo Red € 33,95

6 Igloo Ersatz Zapfhahn für alle Igloo Getränkebehälter. #081805 € 17,95

7 Igloo Ersatz Deckel-Dichtungsring für alle Igloo Getränkebehälter „Legend“ (o. Abb.) # 2013 1 € 3,95

ab 8,25

8 „LIQUID-Energy“

MINERALDRINKS

LIQUID energy

8 „LIQUID-Energy“ Mineraldrink bei Flüssigkeits- und Energieverlust. Fördert Kraft, Ausdauer und Leistungsfähigkeit. Durch die ausgewogene Zusammensetzung kann „LIQUID-Energy“ Mineralstoffverluste ausgleichen oder Muskelverhärtungen und Muskelkater vorbeugen. Pulver einfach mit Wasser anrühren, schmeckt kalt und heiß. Süßungsmittel: Saccharose (Rohrzucker), Dextrose (Traubenzucker), Cyclamat und Saccharin.

Pulver/Drink	Lemon	Kirsch	Orange	Preis
250 g/ca. 8 l	#3401	#3402	#3403	€ 8,25
1 kg/ca. 30 l	#3411	#3412	#3413	€ 26,95
3 kg/ca. 90 l	#3421	#3422	#3423	€ 69,95

EISBOXEN

Alle Eisboxen sind einfach zu reinigen, geschmacks- und geruchsneutral



23,⁹⁵

1 Playmate Mini
#2009 RW

3,8 L



33,¹⁰

2 Playmate Pal
Majestic Blue
#2005 BW

6,6 L



33,¹⁰

2 Playmate Pal
Diabolo Red
#2005 RW

6,6 L

1 PLAYMATE MINI

- Inhalt: 3,8 Liter
- 0,8 kg Leergewicht
- Isolierung im Boxen-Körper
- Kühldauer 24 Stunden
- Deckel nach beiden Seiten zu öffnen
- Maße: 25 x 18 x 25 cm
- #2009 RW Diabolo Red € 23,95



2 PLAYMATE PAL

- Inhalt: 6,6 Liter
- 1,4 kg Leergewicht
- Isolierung im Boxen- Körper
- Kühldauer 24 Stunden
- Deckel nach beiden Seiten zu öffnen
- Maße: 30 x 21 x 31 cm
- #2005 RW Diabolo Red € 33,10
- #2005 BW Majestic Blue € 33,10

49,⁵⁰

3 Playmate Elite
Diabolo Red #2006 RW

15,2 L



61,⁸⁰

4 Playmate Elite
Mercury Blue #2037

15,2 L



Kühldauer
36
Stunden

106,⁰⁰

5 Maxcold „Quantum52“
#2039

49 L

NEU

Kühldauer
bis zu
5 Tage



49,⁵⁰

3 Playmate Elite
Majestic Blue #2006 BW

15,2 L



3 PLAYMATE ELITE

- Inhalt: 15,2 Liter
- 2,5 kg Leergewicht
- Isolierung im Boxen-Körper
- Kühldauer 24 Stunden
- Deckel nach beiden Seiten zu öffnen
- Maße: 41 x 26 x 38 cm
- #2006 RW Diabolo Red € 49,50
- #2006 BW Majestic Blue € 49,50

4 PLAYMATE ELITE MAXCOLD

- Inhalt: 15,2 Liter
- 2,5 kg Leergewicht
- Isolierung in Boxen-Körper + Deckel
- Kühldauer 36 Stunden
- Maße: 41 x 26 x 38 cm
- Deckel nach beiden Seiten zu öffnen
- #2037 Mercury Blue € 61,80

5 MAXCOLD «QUANTUM 52»

- Inhalt: 49 Liter oder 83 Dosen
- 5,9 kg Leergewicht:
- Kühldauer bis zu 5 Tage (!)
- mit Rollen und ausziehbarem Handgriff
- verschließbarer Deckel mit Hängeschloss
- Maße: 52 x 46 x 48 cm
- #2039 Mercury Blue / Dark Grey € 106,00

ERSTE HILFE

ab **4,95**

2 Powerflex-Aktivbandage



Latex-frei



ab **2,76**

1 Premium Care Sporttape

1 Premium Care Sporttape

für Schutz-, Fixier- und Stützverbände. Qualitativ hochwertiges Tape – faires Preis-/Leistungsverhältnis. Der hochwertige Zinkoxid-Kautschuk-Kleber garantiert hohe Funktionalität, das Tape ist durch die gezackten Ränder leicht längs- und quer reißbar. Der Kunststoffring garantiert ein bequemes Abrollen. Ca. 10 m.

Farbe/Größe	□ 2,5 cm	□ 3,8 cm	■ 3,8 cm	■ 3,8 cm	■ 3,8 cm	■ 3,8 cm
Art. Nr.	#95000	#95010	#95011	#95012	#95013	#95014
1 Stück	€ 3,25	€ 4,05	€ 4,70	€ 4,70	€ 4,70	€ 4,70
6 Stück je	€ 3,09	€ 3,85	€ 4,46	€ 4,46	€ 4,46	€ 4,46
48 Stück je	€ 2,93	€ 3,64	€ 4,23	€ 4,23	€ 4,23	€ 4,23
96 Stück je	€ 2,76	€ 3,44	€ 3,99	€ 3,99	€ 3,99	€ 3,99

2 Powerflex-Aktivbandage

elastische Binde für Stütz-, Fixier- und Druckverbände. Haftet in sich selbst, kein Verkleben auf der Haut, druck- und zugbeständig, mehrmals verwendbar, passt sich jeder Körperform an, ohne zu verrutschen, wasserfest, ca. 6 m.

Farbe	□	■	■	■	■
Art. Nr.	#3516W	#3516B	#3516GR	#3516R	#3516G
5 cm	€ 4,95	€ 4,95	€ 4,95	€ 4,95	€ 4,95
Art. Nr.	#3517W	#3517B	#3517GR	#3517R	#3517G
7,5 cm	€ 6,95	€ 6,95	€ 6,95	€ 6,95	€ 6,95

3,40

3 LEINAPLAST Wundschnellverband #9680



3 LEINAPLAST Wundschnellverband

atmungsaktiv, elastisch, schmutzabweisend, zuverlässig klebend! 1 Streifen (L: 1 m x B: 8 cm) zum selbst abschneiden. Made in Germany. #9680 € 3,40

Elyth®

11,25

5 Elyth® Wund-Desinfektion #3560 16



4 Elyth® Wund- und Heilsalbe bei Prellungen, Zerrungen, Verstauchungen, Blutergüssen, Schürfwunden, Verbrennungen, schlecht-heilenden Wunden, bei entzündlichen Erkrankungen der Haut, der Schleimhäute und des Unterzellgewebes. 100 g. #3560 15 € 13,95

5 Elyth® Wund-Desinfektion Spray zur Behandlung von Schürf-, Schnitt-, Riss- oder Brandwunden. Reinigt die Wunde, wirkt antibakteriell, reduziert die Schwellung, mindert den Schmerz, fördert die Heilung. „Brennt“ nicht, da ohne Alkohol und Jod. 100 ml. #3560 16 € 11,25

13,95

4 Elyth® Wundund Heilsalbe #3560 15



ab **5,95**

1 b+d Sport-Fit



1,95

2 Pump-Sprüh-Aufsatz #3503



ab **6,75**

3 b+d Kühl-Gel

ab **5,00**

4 Kältespray #3506

300ml



**STAFFEL-
PREISE**

1 b+d Sport-Fit

belebendes Sport-Öl mit natürlich milder Frische (Mentol), fördert Ausdauer und Reserven, macht wieder frisch und fit.

#3521 Inhalt 250 ml € 5,95
#3522 Inhalt 500 ml € 10,95
#3524 Inhalt 1000 ml € 20,75

2 Pump-Sprüh-Aufsatz

passend für alle Größen b+d Sport-Fit.

#3503 € 1,95

3 b+d Kühl-Gel

anhaltende Kühlung bei beanspruchten Muskel oder Hautpartien. Entspannt die Muskulatur und pflegt die Haut.

#3508 Inhalt 90 ml € 6,75
#3510 Inhalt 250 ml € 9,95

4 Kältespray

kühlt sekundenschnell Prellungen, Schwellungen und Zerrungen. Unbedingt Anwendungshinweise beachten!

#3506 Stück € 5,95

STAFFELPREISE

12 Stück je € 5,47
24 Stück je € 5,00



**Instant
Kälte –
sofort!**

2,25

5 Kalt-Sofort-Kompresse #3509



7,50

7 Eis-Lolly #2010

5 Kalt-Sofort-Kompresse

für Kälte-Sofortmaßnahmen ohne vorherige Kühlung. Durch Drücken vor Ort aktiviert, gibt die Kompresse ca. 30 Minuten lang bis zu -6 °C Kälte ab. Anwendungshinweise beachten! Ca. 16 x 15 cm.

#3509 € 2,25

7 Eis-Lolly

praktisch und preisgünstig! Einfach Leitungswasser einfüllen und im Eisfach gefrieren. Zur natürlichen Kältebehandlung bei Sportverletzungen. Hält in der Eisbox 8-10 Stunden kalt.

#2010 € 7,50

2,40

6 Mehrfach-Kalt- und Warm-Kompresse #3571

6 Mehrfach-Kalt- und Warm-Kompresse

wieder verwendbar, eignet sich besonders zur Langzeitanwendung bei akuten Verletzungen. Im Eisfach kühlen oder im Wasserbad erhitzen, 28 x 13 cm.

#3571 € 2,40

**wieder
verwendbar**



16,50

8 Eisbeutel #95790

8 Eisbeutel

der Klassiker. Verschleißbarer Eisbeutel für Eiswürfel oder Brucheis. Passt sich optimal der Körperpartie an. Absolut dicht durch eine gummierte Innenwand, außen Textilverlour. Größe 28 cm.

#95790 blau € 16,50

44,²⁵

1 Herzfrequenzmesser #3028



NEU

28,²⁰

2 Schrittzähler „Fitty“ No. 1 G
Blau-metallic #6001 B
Orangemetallic #6001 O



22,⁹⁵

3 Knie-Bandage #3530



STAFFELPREISE

ab 1,³⁶

4 b+d Finger-Schutz #8324

- 1 Herzfrequenzmesser mit Uhr
- Herzschlagrate mit EKG-Genauigkeit
 - Fettverbrennungsanzeige, Kalorienzähler
 - 2 autom. Trainingsprogramme
 - frei programmierbare Zielwerte und Trainingszeiten
 - Grenzwertanzeige
 - leichter und kompakter Sender, drahtlose Übertragung
 - akustisches und visuelles Signal
 - Uhr mit Stoppuhr, 12/24 Std. Anzeige
 - Strom-Spar-Modus, Batterie-Anzeige, Batterien: CR2032 Knopfzellen
 - wasserfest bis 10 m
- #3028 € 44,25

- 2 Schrittzähler „Fitty“ No. 1 G
- Schritte werden mit der neuartigen 3D-Motion G-Sensor Technik zuverlässig erfasst. Funktionen: Schrittzähler bis 100.000 Schritte, Kilometerzähler bis 1.000 km, Kalorienzähler, Anzeige der Trainingszeit, 7 Tage-Speicher für Schritte/Entfernung/Kalorienverbrauch/Trainingszeit, Split-Funktion (Kurzstreckenmessung), Unterdrückung von unbeabsichtigten Bewegungen, Uhrzeit, Energiesparfunktion (Auto-Power-OFF), inkl. Lanyard.
- Maße: 62 x 35 x 10 mm. Gewicht: 18 g.
- #6001 B Blau-metallic € 28,20
#6001 O Orangemetallic € 28,20

- 3 Knie-Bandage
- mit Patellaöffnung für grundlegenden Halt und Schutz des Kniegelenks ohne die Bewegungsfreiheit einzuschränken. Konische Form und Klettverschlüsse ermöglichen individuelle Anpassung und optimalen Sitz. Material: 5 mm weiche Neoprenmischung, außen Nylon-Jersey beschichtet, innen 100% Baumwollfrottee für hohen Tragekomfort. Einheitsgröße (S-XL).
- #3530 schwarz € 22,95

- 4 b+d Finger-Schutz
- Einfach über die beim Sport beanspruchten Finger ziehen. Zur Verhinderung von Blasen, Hornhaut oder Abschürfungen. Auch Fingerlinge sind so zuverlässig abgepolstert. Material: 100% Neopren.
- #8324 schwarz € 1,60
- STAFFELPREISE
- ab 10 Stück je € 1,52
ab 25 Stück je € 1,44
ab 50 Stück je € 1,36

ab 5,⁹⁵

5 b+d Aufwärm-Öl
6 b+d Sport-Fit
7 b+d Massage-Öl



ab 3,²⁵

9 b+d Minz-Öl



ab 6,⁷⁵

10 b+d Wärme-Gel

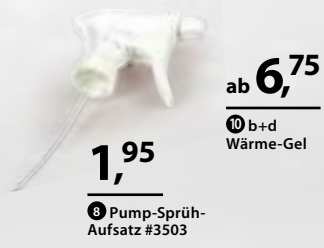

1,⁹⁵

8 Pump-Sprüh-Aufsatz #3503

105,⁰⁰

11 Fußball-Servicekoffer „Support“ #2020



Über 160 nützliche Teile

- 5 b+d Aufwärm-Öl erwärmt rasch für 2-3 Std. Haut und Muskelpartien, ideal bei nasskalter Witterung. Die Haut bleibt geschmeidig, die Muskulatur gelockert. Vor dem Sport aufgetragen kann das Verletzungsrisiko verringert werden!
- #3541 250 ml € 5,95
#3542 500 ml € 10,95
#3544 1000 ml € 20,75

- 6 b+d Sport-Fit sofort belebendes Sport-Öl mit natürlich milder Frische, fördert Ausdauer und Reserven, macht wieder frisch und fit. Mit Mentol.
- #3521 250 ml € 5,95
#3522 500 ml € 10,95
#3524 1000 ml € 20,75

- 7 b+d Massage-Öl macht Haut und Muskulatur geschmeidig und leistungsfähig, unterstützt das Lockern und Lösen von Verspannungen. So kann Verletzungen und Überanstrengungserscheinungen vorgebeugt werden.
- #3531 250 ml € 5,95
#3532 500 ml € 10,95
#3534 1000 ml € 20,75

- 9 b+d Minz-Öl konzentrierte Frische für Mund und Haut. Gibt wieder Luft, macht wieder fit, wirkt wohltuend auf die Atemwege, erfrischt und belebt!
- #3551 10 ml € 3,25
#3552 50 ml € 9,25
#3553 100 ml € 13,25

- 10 b+d Wärme-Gel für nachhaltiges Aufwärmen vor dem Sport oder gezieltes Setzen von Wärmepunkten bei Muskelverhärtungen.
- #3507 90 ml € 6,75
#3511 250 ml € 9,95

- 8 Pump-Sprüh-Aufsatz passend für alle Größen, Aufwärm-, Massage-Öl sowie Sport-Fit.
- #3503 € 1,95

- 11 Fußball-Servicekoffer „Support“ mit über 160 nützlichen Teilen.
- Inhalt: Kühl Spray, Luftdrucktape, Elyth® Wund-Desinfektion, Verbandssset mit elast. Binde, Mullbinde, Mullkompressse, Listerschere, div. Pflasterstreifen, Pflastertape, Dreiecktuch, Aufwärm-Öl, Massage-Öl, Sport-Fit, Minz-Öl. Stoppuhr, Spielführer-Armbinde, 3 Platzordner-Armbinden Standard, 30 Alu-Stollen, 78 Kunststoff-Stollen, Stollenschlüssel, Stollenprüfer, Stollenöl, 2 Paar Schnürsenkel 120 cm, 1 Paar Schnürsenkel 180 cm, Mini-Ballpumpe, Luftdruckprüfer, 5 Hohladeln, Ventilöl. 1 Paar SR-Assistenten-Fahnen, 1 rote + 1 gelbe Disziplinarkarte, Pfeife, Kugelschreiber, 10 Spiel-Notizkarten, Regelheft.
- #2020 € 105,00

ERSTE HILFE „BOX“

61,⁵⁰

1 Erste Hilfe „Box“ #2015

1 Erste Hilfe „Box“

Die komplette Lösung – macht Erste Hilfe leicht. Inhalt: 1 Mehrfach-Kalt-Warmkomresse, 1 Sofort-Kaltkomresse, 1 Kältespray, 1 Co-Flex-Bandage 5 cm breit, 2 Sporttapes, 1 Tape-Unterverband, 1 Kühl-Gel, 1 Minzöl 10 ml, 1 First-Aid Verbandsset (1 Dreiecktuch, 1 Universalbinde, 1 Mullbinde, 2 Mullkompressen, 1 Spule Tape, 0,5 m Wundschnellverband (Pflaster), 20 Pflaster-Strips, 1 EH-Schere, 1 Paar Einweg-Vinyl-Handschuhe).

Maße: H 14 x B 36 x T 18 cm.
#2015 € 61,50

Nachfüll-Sortiment „Box“

kompletter Inhalt der Erste Hilfe „Box“ zum Wiederauffüllen.
#2015 N € 38,75



ERSTE HILFE „BIG-BOX“

NEU

87,⁹⁵

2 Erste Hilfe „Big-Box“ #2016

2 Erste Hilfe „Big-Box“

Inhalt: wie Art. Nr. 2015

PLUS: 1 weitere Kalt-Sofort-Komresse, 2 weitere Kältesprays 300 ml und 1 „Elyth“ Wund-Desinfektion 100 ml.
Maße: H 18 x B 38 x T 23 cm.
#2016 € 87,95

Nachfüll-Sortiment „Big-Box“

kompletter Inhalt der Erste Hilfe „Big-Box“ zum Wiederauffüllen.
#2016 N € 70,00



FIRST-AID VERBANDSSET

3 First-Aid Verbandsset

Inhalt: 1 Dreiecktuch, 1 Universalbinde, 1 Mullbinde, 2 Mullkompressen, 1 Spule Tape, 0,5 m Wundschnellverband (Pflaster), 20 Pflaster-Strips, 1 EH-Schere, 1 Paar Einweg-Vinyl-Handschuhe.
#2000 13 € 9,95



9,⁹⁵

3 First-Aid Verbandsset #2000 13

TORNETZE

FUSSBALL-TORNETZE „STANDARD“

Für Tore 7,32 x 2,44 m. Maschenweite 120 mm. DIN EN 748.
Material: Polypropylen, hochfest-steif oder Polyester, hochfest-geschmeidig.

#Art. Nr. Schnur Ø Farbe obere NT untere NT per St.

MATERIAL: POLYPROPYLEN, HOCHFEST-STEIF

105-01	3 mm	■	80 cm	150 cm	€ 56,05
105-02	3 mm	□	80 cm	150 cm	€ 56,05
1051-01	3 mm	■	80 cm	200 cm	€ 60,75
1051-02	3 mm	□	80 cm	200 cm	€ 60,75
1051-06	3 mm	■	80 cm	200 cm	€ 62,75
107-01	4 mm	■	80 cm	150 cm	€ 70,80
107-02	4 mm	□	80 cm	150 cm	€ 72,25
1071-01	4 mm	■	80 cm	200 cm	€ 76,50
1071-02	4 mm	□	80 cm	200 cm	€ 78,00
1071-04	4 mm	■	80 cm	200 cm	€ 82,75
1071-05	4 mm	■	80 cm	200 cm	€ 82,75
1071-07	4 mm	■	80 cm	200 cm	€ 82,75

Freie Netzaufhängung

1053-02	3 mm	□	200 cm	200 cm	€ 88,00
1073-02	4 mm	□	200 cm	200 cm	€ 122,00
1063-02	5 mm	□	200 cm	200 cm	€ 221,00

MATERIAL: PESTER, HOCHFEST-GESCHMEIDIG

104-01	4 mm	■	80 cm	150 cm	€ 122,50
104-02	4 mm	□	80 cm	150 cm	€ 122,50
1041-01	4 mm	■	80 cm	200 cm	€ 133,95
1041-02	4 mm	□	80 cm	200 cm	€ 131,95

Freie Netzaufhängung

1043-02	4 mm	□	200 cm	200 cm	€ 169,50
---------	------	---	--------	--------	----------

EXKLUSIVE NETZE

Für Tore 7,32 x 2,44 m. DIN EN 748. Material: Polypropylen, hochfest-steif. Maschenweite 60 mm oder Wabenmaschen.

#Art. Nr. Schnur Ø Farbe obere NT untere NT per St.

MASCHENWEITE 60 MM

1081-060-02	4 mm	□	80 cm	200 cm	€ 145,60
-------------	------	---	-------	--------	----------

Freie Netzaufhängung

1083-060-02	4 mm	□	200 cm	200 cm	€ 192,00
-------------	------	---	--------	--------	----------

WABENMASCHEN

1023-02	3,5 mm	□	200 cm	200 cm	€ 182,00
---------	--------	---	--------	--------	----------

2-FARBIGE FUSSBALL-TORNETZE

Für Tore 7,32 x 2,44 m. DIN EN 748. Material: Polypropylen, hochfest-steif. Maschenweite 120 mm oder Wabenmaschen.

weitere
Netze auf
Anfrage

#Art. Nr. Schnur Ø Farbe obere NT untere NT per St.

DIAGONAL GESTREIFT, MASCHENWEITE 120 MM

107-42	4 mm	■-□	80 cm	150 cm	€ 93,75
107-65	4 mm	■-■	80 cm	150 cm	€ 93,75
1071-12	4 mm	■-□	80 cm	200 cm	€ 85,95
1071-42	4 mm	■-□	80 cm	200 cm	€ 85,95
1071-62	4 mm	■-□	80 cm	200 cm	€ 85,95
1071-65	4 mm	■-■	80 cm	200 cm	€ 85,95
1071-67	4 mm	■-■	80 cm	200 cm	€ 85,95
1071-72	4 mm	■-□	80 cm	200 cm	€ 85,95

Freie Netzaufhängung

1073-12	4 mm	■-□	200 cm	200 cm	€ 137,50
1073-42	4 mm	■-□	200 cm	200 cm	€ 137,50
1073-62	4 mm	■-□	200 cm	200 cm	€ 137,50
1073-72	4 mm	■-□	200 cm	200 cm	€ 137,50

MIT SCHACHBRETTMUSTER, WABENMASCHEN

1011-21	3,5 mm	□-■	80 cm	200 cm	€ 124,20
1011-24	3,5 mm	□-■	80 cm	200 cm	€ 124,20
1011-27	3,5 mm	□-■	80 cm	200 cm	€ 124,20

Freie Netzaufhängung

1013-21	3,5 mm	□-■	200 cm	200 cm	€ 195,65
1013-24	3,5 mm	□-■	200 cm	200 cm	€ 195,65
1013-27	3,5 mm	□-■	200 cm	200 cm	€ 195,65
1013-54	3,5 mm	■-■	200 cm	200 cm	€ 195,65
1013-56	3,5 mm	■-■	200 cm	200 cm	€ 195,65

HANDBALL-TORNETZE

Für Tore 3,00 x 2,00 m. DIN EN 749. Material: Polypropylen, hochfest-steif. Maschenweite 100 mm oder Wabenmaschen.

#Art. Nr. Schnur Ø Farbe obere NT untere NT per St.

MASCHENWEITE 100 MM

112-01	3 mm	■	80 cm	100 cm	€ 32,20
114-01	4 mm	■	80 cm	100 cm	€ 41,75
114-02	4 mm	□	80 cm	100 cm	€ 47,50
109-01	5 mm	■	80 cm	100 cm	€ 105,50
109-02	5 mm	□	80 cm	100 cm	€ 105,50

WABENMASCHEN

111-05	4,75 mm	■	80 cm	100 cm	€ 105,50
--------	---------	---	-------	--------	----------



Telefon-Support:
06721 - 98 30 0

JUGEND-FUSSBALL-TORNETZE

Für Tore 5,00 x 2,00 m. Maschenweite 120 mm. DIN EN 748.
Material: Polypropylen, hochfest-steif. „Standard“ oder 2-farbig/
diagonal gestreift

#Art. Nr. Schnur Ø Farbe obere NT untere NT per St.

JUGEND „STANDARD“

150-01	3 mm	■	100 cm	100 cm	€ 39,95
1505-01	3 mm	■	80 cm	150 cm	€ 46,25
151-01	4 mm	■	100 cm	100 cm	€ 51,95
151-02	4 mm	□	100 cm	100 cm	€ 51,95
1515-01	4 mm	■	80 cm	150 cm	€ 53,50
1515-02	4 mm	□	80 cm	150 cm	€ 53,50
1511-01	4 mm	■	90 cm	200 cm	€ 56,95
1511-02	4 mm	□	90 cm	200 cm	€ 56,95

JUGEND 2-FARBIG / DIAGONAL GESTREIFT

151-42	4 mm	■ - □	100 cm	100 cm	€ 63,50
151-72	4 mm	■ - □	100 cm	100 cm	€ 63,50
1515-42	4 mm	■ - □	80 cm	150 cm	€ 69,30
1515-72	4 mm	■ - □	80 cm	150 cm	€ 69,30

NETZHAKEN

- 1 #0131 Kunststoff € 1,50
- 4 #0134 Kunststoff € 1,50
- 2 #0132 Kunststoff € 1,50
- 5 #0136 Kunststoff
- 3 #0133 Stahl € 1,60
- (für Sonderprofile) € 2,95



**NETZHAKEN AUCH FÜR
BALLFANGZÄUNE VERWENDBAR!**

BALLFANGZÄUNE

- 6 Alu-Quertraverse für Ballfangzaun, inkl. Verbindungselement für bessere Stabilität der Ballfanganlage und einen sauberen Abschluss der oberen Netzkante. Die achtkantigen Quertraversen werden oben mit den Standpfosten verschraubt. Maximal 5 m Pfostenabstand! Wie die Standpfosten hat auch die Quertraverse eine Nut, in die das Netz eingehängt wird.
#1459 je Traverse (bitte Maß angeben) € 105,00



- 7 Standpfosten für Ballfangzaun stabile Alu-Profile, untere 2 m mit Stahl-Innenverstärkung*. Lieferung komplett mit Bodenhülsen und KU-Netzhaken.
#1452 4,00 m über Boden, Alu-Ovalprofil 100 x 120 mm € 191,00
#1454 5,00 m *über Boden, Alu-Ovalprofil 100 x 120 mm € 265,25
#1456 6,00 m *über Boden, Alu-Ovalprofil 100 x 120 mm € 280,50
- 8 Alu-Schrägstütze für Ballfangzaun falls erforderlich (o. Abb)
#1460 € 143,50

Preisbeispiel:

Hintertor-Fanganlage Breite 40 m x Höhe 6 m. Inkl. 9 Standpfosten (9 x 280,50 €) und 8 Quertraversen (ohne Netz) (8 x 105,00 €)
Gesamt: € 3364,50



Aufhängung zum Aufhängen und Spannen der Schutznetze empfehlen wir Stahldraht- Seile, 4 mm dick, mit Seilklemmen und Spansschloss.

- 9 #N 1073 Spannseil pro Meter € 1,80
- 10 #N 1006 Seilklemme Stück € 0,85
- 11 #N 1003 Spansschloss Stück € 8,25

„NETZE“ FÜR BALLFANGZÄUNE

Material: Polyäthylen, hochfest-steif, grün

Ballfangzäune werden individuell für Sie hergestellt und sind deshalb vom Umtausch ausgeschlossen. Bitte unbedingt Höhe und Länge angeben.

#Art. Nr.	Materialstärke	Maschenweite	Preis pro m ²
N 1016	3,0 mm	45 mm	€ 7,50
N 1012	4,0 mm	100 mm	€ 5,75
N 1009	3,0 mm	120 mm	€ 4,25

FESTSTEHENDE FUSSBALLTORE

(in Bodenhülsen)

GRUNDAUSSTATTUNG



Netzbügel

- aus Alu-Rundrohr
- inkl. kurzer Stützstrebe und Verschraubungsmaterial (zum Nachrüsten)

SENIOR

- #0119 L Stück € 74,25
- #0119 R Stück € 74,25

Bitte Eckwinkel mit angeben:
L=links, R=rechts (vor dem Tor stehend)

Netzhaken

- unverrottbarer Kunststoff
- UV-beständig
- verletzungsneutral

(zum Nachrüsten)

- #0134 € 1,50



Standard-Bodenhülsen

- Aluminium
- Einstecktiefe 400 mm
- für Ovalprofil 120x100 mm (zum Nachrüsten)

SENIOR

- #0137 € 29,75
- #0135 Deckel € 8,75

ZUSATZAUSSTATTUNG

Bodenrahmen

Zur sicheren Netzbefestigung am Boden. Netzhalterkonstruktion hochklappbar.



Standard-Ausführung

- Rundrohr

- #0116 1,5 m tief, Stahl € 228,25
- #0139 1,5 m tief, Alu € 305,75
- #0117 2,0 m tief, Stahl € 236,25
- #0130 2,0 m tief, Alu € 332,50

für Jugend-/Kleinfeldtore

für 5 x 2 m Tore

- #0225 1,0 m tief € 215,50
- #0226 1,5 m tief € 223,80

für 3 x 2 m Tore

- #0248 1,0 m tief € 138,25
- #0249 1,5 m tief € 143,25



Bundesliga-Ausführung

- Alu-Rechteckprofil 75x50 mm
- inkl. Netzhaltern

- #0176 1,5 m tief € 388,60
- #0177 2,0 m tief € 406,25

Integral-Netzbefestigung

- vorgegebene Einhängpunkte für einfache Netzbefestigung ohne Netzhaken
- Netz sitzt gleichmäßig und fest
- #0100 Aufpreis 7,5%*

*für 7,5% vom Listenpreis erhalten Sie die Tore mit Integral-Netzbefestigung anstatt der Netzhaken.



freie Netzaufhängung (pro Tor)

- Nachrüst-Satz für alle Netztiefen
- 2 stabile Alu-Spannpfosten, Ø 60mm
- 2 Standard-Bodenhülsen mit Deckel
- inkl. Spannseile, Seilklemmen, Ösen, Karabinerhaken und Aufwicklung
- #0121 € 265,00

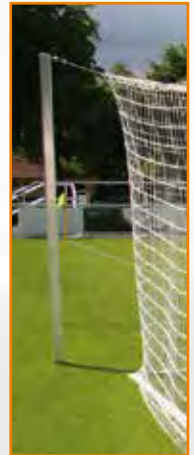

LIEFERBEDINGUNGEN INNERHALB DEUTSCHLAND

Für Tore, Tor-Zubehör und Ballfangzäune (Seite 37, 49-56)

Auslandsfrachtkosten immer auf Anfrage!



	Seite 37	Seite 49	Seite 50	Seite 51	Seite 52	Seite 53	Seite 54	Seite 55	Seite 56
€ 15,00 oder *Paketdienst nach Gewicht ab € 4,95 pro Sendung			#0119 R+L #0135* #0137*		#0141 #0148 #0190	#0215	#0148 #0215*		
€ 22,00 Rollgeld + Sperrgut- Zuschlag pro Sendung	#0510 #0520				#0213 #0214 #0216 #0217 #0218		#0210 #0211 #0212 #0230 #0231		alle Mini-Tore „SAFETY“ und „STREETBALL“
€ 48,00 Rollgeld + Sperrgut- Zuschlag pro Sendung		#1452 #1454 #1456 #1459 #1460	#0116 #0117 #0121 #0130 #0139 #0176 #0177 #0225 #0226 #0248 #0249	#0112 #0113 #0123 #0124	#0142 #0143				
frachtfrei ab 1 Tor				#0114 #0118 #0125		#0144 #0154 #0250 #0255 #0256 #0259 #0260	#0154-L #0255-L	#0199 #0200	#0410 #0415 #0420 #0425



MIT NETZ- BÜGEL

Netze
Seite
48-49

Feststehende Fußballtore (in Bodenhülsen) mit Netzbügel

- 7,32 x 2,44 m
- Torrahmen Aluminium Ovalprofil 120 x 100 mm, besonders verwindungssteif durch vielfache Innenprofilierung
- minimales Verletzungsrisiko, da Netzhalter vollständig in der Profilnut versenkt werden
- Netzbügel und Strebe aus stabilem Aluminium-Rundrohr
- KU-Netzhalter
- obere Netztiefe 0,80 m
- Bodenrahmen als Zusatzausstattung s. Seite 50



ohne Netz und Bodenrahmen

Robust-Ecke – stahlverstärkt



Rahmen eckverschweißt:

Die Pfosten mit angeschweißtem Lattenprofil werden in einem Stück mit der Latte verschraubt

#0112 eckverschweißt, silber eloxiert € 680,50

#0113 eckverschweißt, weiß KU-beschichtet € 753,50

#0114 vollverschweißt, silber eloxiert € 953,25



Rahmen vollverschweißt:

Pfosten und Latte in einem Stück verschweißt, Schweißnähte rundum

VOLLVERSCHWEISST: 3 Jahre Garantie auf Torkonstruktion + sparen Sie Frachtkosten!

Siehe Seite 50)

MIT FREIER NETZAUF- HÄNGUNG

Feststehende Fußballtore (in Bodenhülsen) mit freier Netzaufhängung

- Tor wie oben, aber ohne Netzbügel, dafür mit freier Netzaufhängung
- 2 stabile Alu-Spannpfosten, Ø 60mm
 - 2 Standard-Bodenhülsen mit Deckel
 - inkl. Spannseile, Seilklemmen, Ösen, Karabinerhaken und Aufwicklung



ohne Netz und Bodenrahmen

#0123 eckverschweißt, silber eloxiert € 950,00
#0124 eckverschweißt, weiß KU-beschichtet € 1018,00

#0118 vollverschweißt, silber eloxiert € 1254,00
#0125 WM/EM Ausführung € 1629,00
vollverschweißt, weiß KU-beschichtet

Netze
Seite
48-49

Integral-Netzbefestigung

- vorgegebene Einhängpunkte für einfache Netzbefestigung ohne Netzhaken
 - Netz sitzt gleichmäßig und fest
- #0100 Aufpreis 7,5%*

VOLLVERSCHWEISST: 3 Jahre Garantie auf Torkonstruktion + sparen Sie Frachtkosten!

Siehe Seite 50

TRAININGS-FUSSBALLTORE

freistehend mit Bodenrahmen – transportabel



Telefon-Support:
06721 - 98 30 0

ECKVERSCHWEISST: TRAININGS-FUSSBALLTOR „PREMIUM“



GRUNDAUSSTATTUNG

- Alu-natur
- Tor- und Bodenrahmen aus Alu-Ovalprofil, 120 x 100 mm
- besonders verwindungssteif durch mehrfache Innenprofilierung
- eckverschweißt (s. Technische Details)

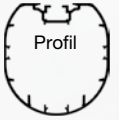

inkl. Netzbügel

- große Alu-Netzbügel am Seitenteil angeschweißt
- für hohe Stabilität im Eckbereich



Robust-Ecke – stahlverstärkt



Senior Tor 7,32 x 2,44 m

#0142 1,5 m untere NT Stück € 1339,00

#0143 2,0 m untere NT Stück € 1360,00



inkl. Netzhaken

- unverrottbarer Kunststoff
- UV-beständig
- verletzungsneutral

(zum Nachrüsten)

#0134 € 1,50



Netze
Seite
48-49

Inkl. Antikipp-Bodenverankerung



Geeignet für Natur-Rasenplätze

- 2 angeschweißte Laschen
- 2 große Spiral-Erdanker

WICHTIG: Freistehende Tore müssen gegen Umkippen gesichert werden!

Antikipp-Bodenverankerung
Nachrüstsatz für ovale Bodenrahmen

- 2 separate Haltebügel
- 2 große Spiral-Erdanker

#0141 Satz € 37,50



Jugend Tor 5 x 2 m

#0213 1,0 m untere NT Stück € 792,00

#0214 1,5 m untere NT Stück € 828,00

#0218 2,0 m untere NT Stück € 881,00



Kleinfeld Tor 3 x 2 m

#0216 1,0 m untere NT Stück € 701,00

#0217 1,5 m untere NT Stück € 736,00

TECHNISCHE DETAILS

ECKVERSCHWEISST

- zerlegbar
- 4-teilig
- Pfosten, Netzbügel und Seitenholm des Bodenrahmens jeweils zu einem Seitenteil verschweißt
- Seitenteile mit Latte und hinterem Holm des Bodenrahmens verschraubt

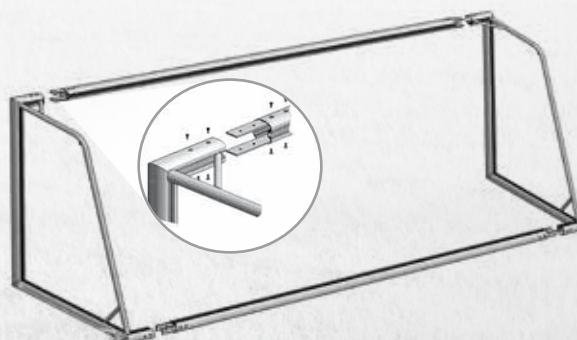

ZUSATZAUSSTATTUNG

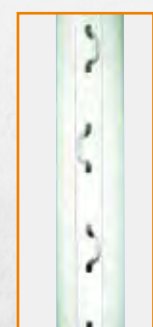

Integral-Netzbefestigung

- vorgegebene Einhängpunkte für einfache Netzbefestigung ohne Netzhaken
- Netz sitzt gleichmäßig und fest

#0100 Aufpreis 7,5%*

*für 7,5% vom Listenpreis erhalten
Sie die Tore mit Integral-Netzbefestigung statt der Netzhaken.

Frachtkosten für Tore siehe Seite 50

Alle Fußballtore gemäß DIN 7900, CEN 748, GS-geprüft, DFB/FIFA-Norm.
ACHTUNG: Nur mit Antikipp-Sicherungen sind die Tore GS-geprüft!

TRAININGS-FUSSBALLTOR „DELUXE“: VOLLVERSCHWEISST

GRUNDAUSSTATTUNG

- Alu-natur
- Tor- und Bodenrahmen aus Alu-Ovalprofil, 120 x 100 mm
- durch mehrfache Innenprofilierung besonders verwindungssteif
- Latte, Pfosten, Bodenrahmen und Netzbügel zu einem Stück verschweißt

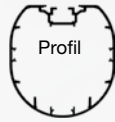

inkl. Netzbügel

- äußerst robuste Alu-Netzbügel
- mit 50 x 4 mm Rundrohr-Streben
- für zusätzliche Stabilität in den Ecken angeschweißt

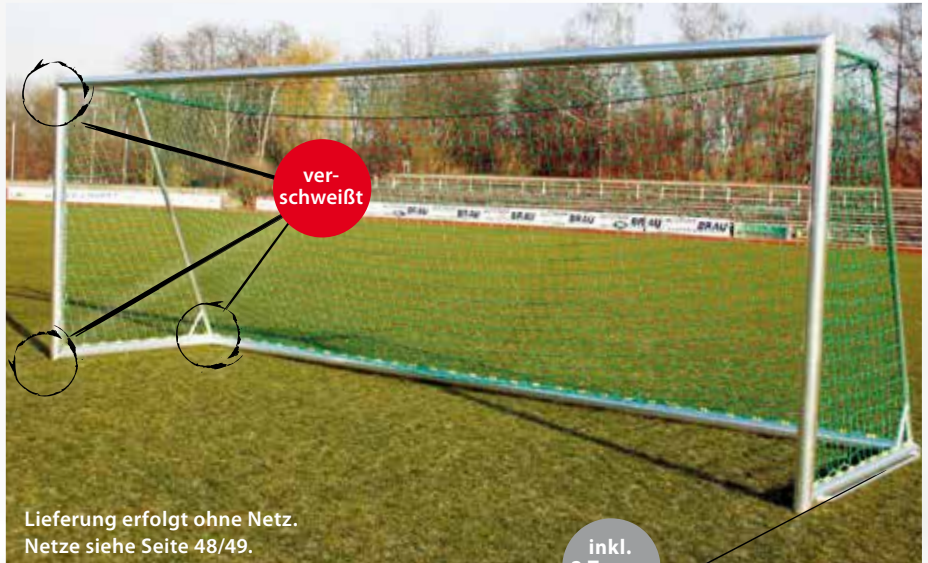

Lieferung erfolgt ohne Netz.
Netze siehe Seite 48/49.

inkl.
2 Trage-
griffe



Senior Tor 7,32 x 2,44 m

- #0144 1,5 m untere NT Stück € 1562,00
- #0154 2,0 m untere NT Stück € 1599,00

an die Seitenholme angeschweißt,
für sicheres Transportieren der Tore.

8 Jahre Garantie auf Torkonstruktion

inkl. Netzhaken

- unverrottbarer Kunststoff
- UV-beständig
- verletzungsneutral



(zum Nachrüsten)
#0134 € 1,50

inkl. Antikipp-Bodenverankerung

- Geeignet für Natur-Rasenplätze
- 2 angeschweißte Laschen
- 2 große Spiral-Erdanker

WICHTIG: Freistehende Tore müssen gegen Umkippen gesichert werden!



- Antikipp-Bodenverankerung
Nachrüstsatz
- 2 separate Haltebügel
 - 2 große Spiral-Erdanker
- für ovale Bodenrahmen
#0141 Satz € 37,50
- für 4-Kant-Bodenrahmen
#0215 Satz € 33,70

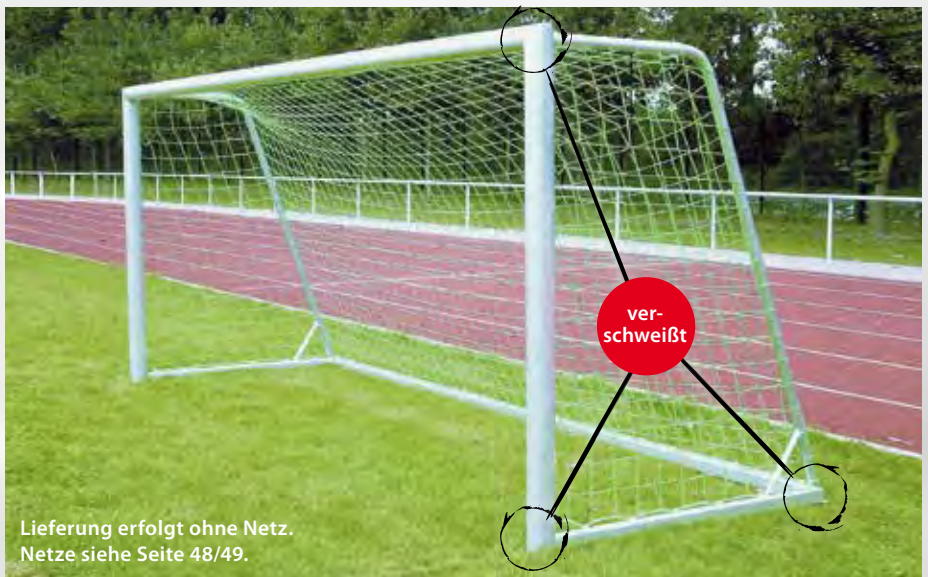

Lieferung erfolgt ohne Netz.
Netze siehe Seite 48/49.

Tor wie oben, aber mit 4 Kant-Bodenrahmen 75 x 50 mm



Jugend Tor 5 x 2 m

- #0250 1,0 m untere NT Stück € 952,00
- #0255 1,5 m untere NT Stück € 971,00
- #0256 2,0 m untere NT Stück € 1005,00



Kleinfeld Tor 3 x 2 m

- #0259 1,0 m untere NT Stück € 811,00
- #0260 1,5 m untere NT Stück € 828,00



Transportrollen

sehr breite, mit Kunststoff
ausgeschäumte Laufräder
für leichten Transport
auch bei tiefen Böden.

Am Bodenrahmen
angeschweißt
#0145 € 181,00

Nachrüstsatz zum
Anschrauben
#0148 € 222,00



Transporter

Alu-Konstruktion
mit großen
Bandagieredern
zum Anschrauben
an die Seitenholme
des Bodenrahmens.
#0190 € 170,00

Bodenrahmenmaß
unbedingt angeben
(HxB).



2 Trage- griffe

werden auf Be-
stellung an die
Seitenholme
angeschweißt,
für sicheres
Transportieren
der Tore.
#0257 € 60,80

TRAININGS-FUSSBALLTORE

freistehend mit Bodenrahmen – transportabel – Alu-natur

Mit Antikipp-Sicherung sind alle Fußballtore gemäß DIN 7900, CEN 748, GS-geprüft, DFB/FIFA-Norm

TRAININGS-FUSSBALLTOR „BASIC“ VOLLVERSCHWEISST

INKL. TRANSPORTROLLEN



Senior Tor 7,32 x 2,44 m
#0154-L untere NT. 2,0 m € 1499,00



Jugend Tor 5 x 2 m
#0255-L untere NT 1,5 m € 905,00



vollverschweißt



NEU

VOLLVERSCHWEISST: 3 Jahre Garantie auf Torkonstruktion + sparen Sie Frachtkosten! Siehe Seite 50

GRUNDAUSSTATTUNG

- Alu-natur
- Torrahmen: Alu-Ovalprofil, 120 x 100 mm
- Bodenrahmen Alu-Rechteckprofil, 75 x 50 mm
- Latte, Pfosten, Bodenrahmen und Netzbügel zu einem Stück verschweißt



inkl. Netzbügel

- äußerst robuste Alu-Netzbügel
- mit 50 x 4 mm Rundrohr-Streben
- für zusätzliche Stabilität in den Ecken angeschweißt



Robust-Ecke – stahlverstärkt

inkl. Netzhaken

- unverrottbarer Kunststoff
- UV-beständig
- verletzungsneutral



(zum Nachrüsten)
#0134 Stück € 1,50

inkl. Transportrollen



sehr breite, mit Kunststoff ausgeschäumte Rollen, am Netzbügel angeschraubt, für leichten Transport auch bei tiefen Böden.

WICHTIG: Freistehende Tore müssen gegen Umkippen gesichert werden!

inkl. Antikipp-Bodenverankerung



- für Natur-Rasenplätze
- 2 angeschweißte Laschen
- 2 große Spiral-Erdanker

Nachrüstsatz für 4-Kant-Bodenrahmen

- 2 separate Haltebügel
- 2 große Spiral-Erdanker

#0215 Satz € 33,70

TRAININGS-FUSSBALLTOR „STANDARD“ ECKVERSCHWEISST



Seitenteile verschweißt

Lieferung erfolgt ohne Netz. Netze siehe Seite 48/49.

GRUNDAUSSTATTUNG

Alu-Quadratprofil 80x80 mm mit gerundeten Kanten / Bodenrohr: rustes, feuerverzinktes Stahlrohr



inkl. Netzbügel

- große Alu-Netzbügel am Seitenteil angeschweißt
- für hohe Stabilität im Eckbereich (zum Nachrüsten) auf Anfrage

inkl. Netzhaken

(zum Nachrüsten)
#0131 Stück € 1,50



Profil

Inkl. Antikipp-Bodenverankerung

WICHTIG: Freistehende Tore müssen gegen Umkippen gesichert werden!

Nachrüstsatz für 4-Kant-Bodenrahmen

- 2 separate Haltebügel
- 2 große Spiral-Erdanker

#0215 Satz € 33,70



Jugend Tor 5 x 2 m
#0210 1,0 m untere NT St. € 722,00
#0211 1,5 m untere NT St. € 739,00
#0212 2,0 m untere NT St. € 750,00



Kleinfeld Tor 3 x 2 m
#0230 1,0 m untere NT St. € 635,00
#0231 1,5 m untere NT St. € 653,00

ZUSATZAUSSTATTUNG



Integral-Netzbefestigung

#0100 Aufpreis 7,5%*

*für 7,5% vom Listenpreis erhalten Sie die Tore mit Integral-Netzbefestigung.



2 Tragegriffe

seitlich angeschweißt.
#0257 € 60,80



Transportrollen

sehr breite, mit Kunststoff ausgeschäumte Rollen für leichten Transport auch bei tiefen Böden.

am Bodenrahmen angeschweißt
#0145 2 Stück € 181,00

Nachrüstsatz zum Anschrauben
#0148 2 Stück € 222,00

TRAININGS-FUSSBALLTOR



Telefon-Support:
06721 - 98 30 0

„SAFETY“

SAFETY-Tore stehen sicher ohne jegliche Bodenverankerung. Sie erfüllen die nach DIN-EN 748 verlangte Kippsicherheit, sind **GS-GEPRÜFT**, und entsprechen der FIFA-Vorschrift.

Komplett-
Lösung



vollver-
schweißt

KIPPSICHER

Lieferung erfolgt ohne Netz. Netze siehe Seite 48/49.

8 JAHRE GARANTIE AUF TORKONSTRUKTION + sparen Sie Frachtkosten!

Siehe Seite 50



Senior

#0199 untere NT, 2,0 m € 1951,00



Junior

#0200 untere NT, 1,5 m € 1220,00

GRUNDAUSSTATTUNG

inkl. Gewichtsrohr

am **Spezialprofil** Bodenrahmen angeschweißt, einfach mit trockenem Quarzsand befüllen, inkl. Einfülltrichter



inkl. Netzhaken

- unverrottbarer Kunststoff
- UV-beständig
- verletzungsneutral

(zum Nachrüsten)
#0134 € 1,50

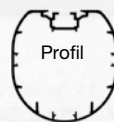

inkl. Netzbügel

- sehr robuste Alu-Netzbügel
- Rundrohr-Streben für zusätzliche Stabilität in den Ecken, angeschweißt.



inkl. Transportrollen

sehr breite, mit Kunststoff ausgeschäumte Rollen für leichten Transport auch bei tiefen Böden.



Frachtkosten für Tore siehe Seite 50

MINI-TORE



vollverschweißt

Komplett-Lösung

Lieferung erfolgt ohne Netz.



Lieferung erfolgt ohne Netz und ohne Antikipp-Bodenverankerung.

MINI-TOR „SAFETY“

Freistehend und doch kippicher!

- Torrahmen aus Alu-Profil 80 x 80 mm
- Bodenrahmen Spezialprofil 75 x 50 mm
- vollverschweißt
- mit angeschweißtem Gewichtsrohr (mit Quarzsand zu befüllen)
- angeschweißte Transportrollen
- untere NT inkl. Rollen 1,03 m

#0149-S 1,20 x 0,80 m € 442,00
 #0150-S 1,80 x 1,20 m € 567,00
 #0180-S 2,40 x 1,60 m € 741,00



MINI-TOR „STREETBALL“

3 Größen – 3 Ausführungen

- stabil, robust und strapazierfähig
- 3 Größen, 3 Ausführungen
- untere Netztiefe 70 cm
- inkl. Netzhaken
- ohne Netz
- ohne Antikipp-Sicherung

1 vollverschweißt – starre Netzbügel

Latte und Pfosten: 80 x 80 mm Alu-Quadratprofil, Bodenrahmen: 75 x 50 mm Alu-Profil, angeschweißte Netzbügel: 50 mm Alu-Rundrohr



#0149 120 x 80 cm € 269,00
 #0150 180 x 120 cm € 327,00
 #0180 240 x 160 cm € 489,00

2 vollverschweißt – klappbare Netzbügel

Latte, Pfosten und Bodenrahmen wie 1, aber mit einklappbaren Netzbügeln.

#0149K 120 x 80 cm € 301,00
 #0150K 180 x 120 cm € 365,00
 #0180K 240 x 160 cm € 590,00

WICHTIG: Freistehende Tore müssen gegen Umkippen gesichert werden!

3 zerlegbar

Latte und Pfosten: 80 x 40 mm Alu-Profil, Bodenrahmen: 40 x 40 mm Alu-Quadratprofil, angeschweißte Netzbügel: 30 mm Rundrohr



Mini-Tor zerlegt

#0185 120 x 80 cm € 234,00
 #0186 180 x 120 cm € 260,00

NETZE FÜR MINI-TORE

Material: Polypropylen, hochfest-steif. Schnur Ø 3 mm, grün. Maschenweite 100 mm

#N149 120 x 80 cm € 23,25
 #N150 180 x 120 cm € 26,50
 #N180 240 x 160 cm € 40,25



Lieferung erfolgt ohne Netz. Netze siehe Seite 48/49.

HANDBALL-TOR

Handball-Tor 3 x 2 m

- Latte und Pfosten aus Alu-Quadratprofil 80 x 80 mm
- Alu-mattsilber eloxiert mit KU-Feldern
- DIN-EN 749, GS-geprüft, DHB / IHF Norm
- ohne Antikipp-Bodenverankerung

inkl. Netzhaken

(zum Nachrüsten)

#0134 Stück € 1,50



vollverschweißt – starre Netzbügel

Pfosten, Latte, Bodenrahmen und die robusten Netzbügel sind zu einem Stück verschweißt.
 #0410 rote KU-Felder € 749,00
 #0415 schwarze KU-Felder € 749,00

vollverschweißt – einklappbare Netzbügel

Pfosten mit Latte verschweißt. Der hintere Bodenrahmen und die robusten Netzbügel werden angeschraubt.
 #0420 rote KU-Felder € 786,00
 #0425 schwarze KU-Felder € 786,00

ANTIKIPP-BODENVERANKERUNG



WICHTIG: HANDBALL-Tore und auch MINI-Tore müssen gegen Umkippen gesichert werden! Gleich mitbestellen:

Antikipp-Bodenverankerung #0215 Satz € 33,70
 Nachrüstsatz für 4-Kant-Bodenrahmen
 • 2 separate Haltebügel
 • 2 große Spiral-Erdanker

FELD-MARKIERUNG

TROCKEN-MARKIERWAGEN

Alle Trocken-Markierwagen sind **pulverbeschichtet**. Dies ist eine wetterfeste Einbrennlackierung, die besser gegen Rost und Korrosion schützt! Mehr Qualität zum gleichen Preis!

1 + 2 Trocken-Markierwagen

501 R + 601 R

- robust und zuverlässig
- Führungsholme verstellbar
- inkl. Rundbürste
- eingebautes Rührwerk
- Schlitz-Streuvorrichtung hinten
- exakte Markierungslinien 50 und 120 mm
- Fassungsvermögen 35 l

1 Type 501 R

- 2 große, luftbereifte Laufräder (12 1/2" x 2 1/4")
- 2 vollgummibereifte Führungsräder (160 mm Ø)
- mit Rührwerk
- Gewicht: ca. 19 kg (leer)

#1501 R € 409,00*

*zuzüglich Frachtkosten: innerhalb Deutschland € 12,50. Ausland auf Anfrage. Lieferzeit ca. 2 Wochen.

2 Type 601 R

- 4 große Ballonräder (260 x 85 mm)
- Gewicht: ca. 24 kg (leer)
- mit Rührwerk

#1601 R € 477,75*

*zuzüglich Frachtkosten: innerhalb Deutschland € 12,50. Ausland auf Anfrage. Lieferzeit ca. 2 Wochen.



23,50

3 **ERSATZ** Rundbürste #80-5057



- 3 **ERSATZ** Rundbürste passend für Trocken-Markierwagen Type 501 R und 601 R
Harte Perlonborsten, 18-reihig, Bürstenbreite 120 mm.
#80-5057 € 23,50

4 Trocken-Markierwagen

Type 850

bewährtes Top-Markierungsgerät für extrem wirtschaftliches Arbeiten.

- verstellbares Rüttelsieb für ein super Streubild bei jeder Körnung
- Peileinrichtung
- variable Linienbreite 50-120 mm
- 4 luftbereifte Räder
- Führungsholme verstellbar
- Fassungsvermögen 50 Liter
- keine störanfälligen Teile
- Gewicht: ca. 28 kg (leer)

Mit Rüttelsieb
#1850 € 533,00**

**zuzüglich Frachtkosten: innerhalb Deutschland € 19,50. Ausland auf Anfrage. Lieferzeit ca. 8-10 Tage.



TOP-PRODUKT

PLIFIX

synthetisches Grasimplantat

Hilfssystem zur Markierung von Sportplätzen

6,75

6 Plifix Eintreibhilfe #6922



Plifix – synthetisches Grasimplantat

PLIFIX Eintreibhilfe

ab **7,25**

5 Plifix Stück #6921

5 PLIFIX, weiß, 1 Stück

Hilfssystem zur Markierung von Sportplätzen. PLIFIX-Schrauben mit weißen „Grasbüscheln“, einfach an den entsprechenden Messpunkten in den Boden eintreiben (bis ca. 4 cm unter die Erdoberfläche). Dauerhafte, gut sichtbare Markierung, kein erneutes Einmessen. Keine Verletzungsgefahr.

#6921 Stück € 7,25

SET PLIFIX Satz (25 Stück)

25 Stück + Eintreibhilfe.

#6902 weiß € 152,50

#6902 R rot € 152,50

#6902 G gelb € 152,50

#6902 B blau € 152,50

6 PLIFIX Eintreibhilfe

zum mühelosen Eintreiben der Grasimplantate in den Boden.

#6922 € 6,75

So wird's gemacht: **Richtschnur spannen.**



1. PLIFIX aufstellen und die Schraube ca. 2 cm tief eindrehen.



2. Fasern zusammendrücken und die Eintreibhilfe auf der Schraube befestigen.



3. Schraube mit einem Hammer bis Stop-Markierung (ca. 4 cm) unter die Erdoberfläche einschlagen.



4. Sand darüber streuen, um den Hohlraum aufzufüllen.

NASS-MARKIERWAGEN



NEU

1130,00

1 IGo Glider #0307

Lieferung frei Haus



Sie möchten sich den IGo Glider **kostenlos** vorführen lassen? Kontaktieren Sie uns.



VIDEO
I-Go
Glyder



378,00*

4 Type 702
#1520

1 NEU Die wohl effektivste Art, einen Sportplatz zu markieren: IGo Glider

Die Farbe wird über ein Steigrohr direkt aus dem Ökobeutel oder Farbkanister entnommen. Das spezielle Düsendesign atomisiert die Farbe bei Austritt und macht das System so effektiv. Die den Sprühnebel begrenzenden Rollen sind in der Breite einstellbar und erzeugen einen sauberen Abriss der Kante. Von einer wieder aufladbaren Batterie wird die Hochdruckpumpe mit Strom versorgt. Der IGo Glider ist ein fortschrittliches Rasenmarkierungsgerät, speziell entwickelt für den Einsatz von I-Line Farbe. Mit einem alternativen Düsensatz kann das Gerät auch auf den Gebrauch herkömmlicher Farben umgerüstet werden.

Ausstattung:

- Membranpumpe
- Umfangreiches Düsen-set für verschiedene Farbmengen
- Ladegerät
- Batterie 12V
- Ordnungsbehälter zum Mitführen von Farbe und Reinigungsflüssigkeit (o. Abb.)

#0307 € 1130,00 **Lieferung frei Haus**



2 NEU Neues Leistungsniveau bei der Sportplatzlinierung: I-Line XP Rasenmarkierungsfarbe

gebrauchsfertige Markierungsfarbe speziell für den IGo Glider. Basierend auf einer mikronisierten Formel aus Titandioxid, mit speziellen Bindemitteln und verbesserten, lichtreflektierenden Pigmenten. Gesprüht haftet die Farbe auf beiden Seiten des Grashalms, womit eine hohe Flächenabdeckung mit einem einzigen Durchgang erreicht wird. Trocknet die Farbe erhöht sich die Helligkeit und liefert stark reflektierende, außergewöhnlich helle, weiße Linien. Einmal trocken ist sie höchst Regen- und Abriebbeständig. 5 L Kanister, reicht für mindestens 2 komplette Erstmarkierungen!

#6912 € 51,00

51,00

2 I-Line XP Rasenmarkierungsfarbe #6912



38,00

3 Flush-Thru Reinigerkonzentrat #6917



3 NEU Flush-Thru

Reinigerkonzentrat
Biologisch abbaubares Reinigerkonzentrat für Markierwagen. Das Gemisch bleibt im System um Farblagerungen an Pumpen, Filter, Schläuchen und Düsen zu vermeiden. Gemischt 1:7 ergibt das Konzentrat 80 L Reinigungslösung und reicht für 50-60 Reinigungen!
#6917 10L Kanister € 38,00

4 Nass-Markierwagen Type 702

mit mechanischer Pump-Druckerzeugung

- stabiler Stahlrohrrahmen
- Kleinteile glanzverzinkt
- verstellbarer Führungsholm
- 3 große, luftbereifte Ballonräder
- Linienführung 50 / 120 mm
- Sprüheinrichtung hinten
- Kunststoff-Handpumpe, Manometer und Sicherheitsventil TÜV-geprüft
- 1 Kunststoffbehälter (für ca. 9 l Farbe)

Maße (HxBxT): 85 x 52 x 86 cm.
Gewicht: ca. 12 kg (leer).

#1520 € 378,00*

*zuzüglich Frachtkosten € 15,80
Lieferzeit ca. 8-10 Tage

7 Rasenmarkierungsfarbe Premium

für alle gängigen Rasenmarkierungswagen Super Leuchtkraft, gute Haftung auf trockenem und nassem Rasen, absolut trittfest, ca. 3-4 Wochen sichtbar. 100% umweltfreundlich und giftfrei, unschädlich für Menschen, Tier- und Pflanzenwelt. Mischungsverhältnis 1:4 bis 1:5, nur ca. 2,5 kg Farbe je Großfeldmarkierung. 10 Liter = 17,5 kg.
#6910 1 Kanister € 69,95

STAFFELPREISE

ab 3 Kanister je € 67,85
ab 5 Kanister je € 66,46
ab 10 Kanister je € 62,96



STAFFELPREISE

ab 62,96

7 Rasenmarkierungs-farbe Premium #6910





725,00**

5 AKKU3000
#1540

5 Nass Markierwagen AKKU 3000
mit Akku-betriebener, leistungsstarker
Druckpumpe

- Automatic-Stop bei Schließen des Sprühhebels
- 2 Kunststoff-Farbbehälter mit Absperrhahn, wahlweise je 13 l oder 19 l
- einfaches Entleeren und Reinigen
- bequemes Markieren von mind. 6 Spielfeldern
- Linienbreite 50 und 120 mm
- höhenverstellbar Führungsholm
- kugelgelagerte, luftbereifte Ballonräder
- stabile Stahlrohr-Konstruktion Pulver-beschichtet
- alle Kleinteile glanzverzinkt
- Grundausrüstung:
 - Elektro-Druckpumpe (4,8 bar)
 - Akku-Batterie (12 V, 2,1 A) inkl. Ladekabel
 - 1 Farbefülltrichter 200 mm Ø mit Sieb

#1540 € 725,00**

**zuzüglich Frachtkosten € 19,50
Lieferzeit ca. 8-10 Tage

6 Ersatz
Messingdüse #60-7024



ERSATZ-TEILE
für Nass-Markierwagen
#1520 + #1540

6 Messingdüse
#60-7024 € 18,75

Dichtungsring (o. Abb.)
#60-7020 € 1,50

Flachstrahldüse, komplett (o. Abb.)
#60-7016 € 34,50

8 Kreidespray

ökologisches Kreidespray für kurzfristige Markierungen oder Ausbesserungen. Frei von Schwermetallen, absolut pflanzenverträglich. Durch patentierte Sicherheitskappe von Hand oder mit allen gängigen Dosenmarkierungswagen zu verwenden. Farben: weiß, rot, gelb, blau.

1 Dose = 500 ml.

#6915 W weiß € 10,95

#6915 R rot € 10,95

#6915 G gelb € 10,95

#6915 B blau € 10,95



10,95

8 Kreidespray #6915

ALLGEMEINE GESCHÄFTSBEDINGUNGEN

1. Bestellen ist so einfach:

Bitte benutzen Sie unsere Bestellformulare/-Postkarte, die Sie uns per Post oder per Fax unter 06721-983060 schicken können. (Natürlich tut's auch eine normale Postkarte oder ein Brief/Fax/E-Mail). Oder nutzen Sie unsere telefonische Bestellannahme: 06721-98300. Mo.-Fr. 7:00-21:00 Uhr, Sa. 9:00-13:00 Uhr. Gerne können Sie Ihre Bestellungen auch über Internet www.allzweck.de abgeben.

2. Unser Lieferservice:

Die Lieferung erfolgt zuverlässig durch DHL (Post). Unser Schnellservice garantiert Ihnen eine Bearbeitung Ihrer Bestellung innerhalb von 48 Stunden (zwei Arbeitstage), so dass Sie Ihre Ware bereits nach wenigen Tagen nach Ihrer Bestellung in den Händen halten, wenn die Kaufpreiszahlung gemäß Ziffer 4. bei uns eingegangen ist. Bestellungen mit einem Wert von über € 100,- werden innerhalb Deutschlands portofrei ausgeliefert.

3. Ersatzlieferung:

a) Sollte ein Artikel zur Zeit Ihrer Bestellung, ohne dass wir dies zu vertreten haben, vollständig vergriffen sein, schicken wir Ihnen (sofern möglich) einen qualitativ gleichwertigen und preislich identischen Artikel zu und benachrichtigen Sie umgehend. Sollten Sie mit diesem qualitativ gleichwertigen und preislich identischen Artikel nicht einverstanden sein, senden Sie die Ware bitte kostenfrei an uns zurück (wir senden Ihnen gerne ein Freeway Ticket zu).

b) Sollte ein Artikel zur Zeit Ihrer Bestellung nicht mehr in der bestellten Menge bei uns vorrätig sein, ohne dass wir dies zu vertreten haben, benachrichtigen wir Sie umgehend. Wir senden Ihnen eine Teillieferung zu, wenn Sie damit einverstanden sind.

Wenn die fehlenden Artikel innerhalb von 14 Tagen wieder lieferbar sind, erhalten Sie sofort die Nachlieferung – selbstverständlich tragen dann wir die zusätzlichen Portokosten. Sollte ein Artikel binnen 14 Tagen nicht wieder lieferbar sein, stornieren wir diesen. Wir benachrichtigen Sie umgehend. Sie haben das Recht, die erhaltene Teillieferung an uns kostenfrei zurückzusenden (wir senden Ihnen gerne ein Freeway Ticket zu).

4. Zahlungsweise

Per PayPal: (Warenwert zuzüglich € 4,95 Porto).

Per Paydirekt: (Warenwert zuzüglich € 4,95 Porto).

Per Bankinzug: Bonität vorausgesetzt (= Warenwert zuzüglich € 4,95 Porto). Informationen zu Ihren bisherigen Zahlverhalten beziehen wir von der Inter Card AG, Mehlbeerenstrasse 4, 82024 Taufkirchen b. München.

Per Rechnungskauf: Bonität vorausgesetzt (= Warenwert zuzüglich EUR 4,95 Porto). Informationen zu Ihren bisherigen Zahlverhalten beziehen wir von der BÜRGEL Wirtschaftsinformationen GmbH & Co.KG, Gassstr. 18, 22761 Hamburg. Mindest-Auftragswert von EUR 25,-.

Per MASTER- oder VISA-Card: Reiner Warenwert bei einem Mindest-Auftragswert von € 15,- sonst zuzüglich € 1,- Bearbeitungsgebühr (zuzüglich € 4,95 Porto).

Per Vorkasse: Bitte zahlen Sie erst nach Erhalt unserer verbindlichen Auftragsbestätigung (Warenwert zuzüglich € 4,95 Porto).

Hinweis: Die Bestellung verlässt erst nach Geldeingang unser Haus. Sollten wir innerhalb 14 Tagen keinen Zahlungseingang verzeichnen, wird der Auftrag automatisch storniert.

5. Geltungsbereich

Vorgenannte Geschäfts- und Lieferbedingungen gelten nur für Deutschland. Lieferungen in andere Länder erfolgen nur per MASTER-Card bzw. VISA-Card, PayPal oder per Vorkasse, zuzüglich der Versandkosten des jeweiligen Landes. Bitte vor Ihrer Zahlung die Höhe der Versandkosten erfragen.

6. Widerrufsbelehrung - Widerrufsrecht

Sie haben das Recht, innerhalb von vierzehn Tagen, ohne Angabe von Gründen diesen Vertrag zu widerrufen. Die Widerrufsfrist beträgt vierzehn Tage ab dem Tag an dem Sie oder ein von Ihnen benannter Dritter, jedoch nicht der Beförderer, die Waren in Besitz genommen haben bzw. hat. Um Ihr Widerrufsrecht auszuüben, müssen Sie uns

b-d-Allzweck-Sportartikel, Am Morgenbach 2+4, 55413 Trechtlingshausen, Telefon: 06721 98300

Telefax: 06721 983060, E-Mail-Adresse: verkauf@allzweck.de

mittels einer eindeutigen Erklärung (z.B. ein per Post versandter Brief, ein Telefax oder eine E-Mail) über Ihren Entschluss, diesen Vertrag zu widerrufen, informieren. Sie können dafür das beigefügte Muster-Widerrufsformular verwenden, das jedoch nicht vorgeschrieben ist. Zur Wahrung der Widerrufsfrist reicht es aus, dass Sie die Mitteilung über die Ausübung des Widerrufsrechts vor Ablauf der Widerrufsfrist absenden.

Folgen des Widerrufs

Wenn Sie diesen Vertrag widerrufen, haben wir Ihnen alle Zahlungen, die wir von Ihnen erhalten haben, einschließlich der Lieferkosten (mit Ausnahme der zusätzlichen Kosten, die sich daraus ergeben, dass Sie eine andere Art der Lieferung als die von uns angebotene, günstigste Standardlieferung gewählt haben), unverzüglich und spätestens binnen vierzehn Tagen ab dem Tag zurückzahlen, an dem die Mitteilung über Ihren Widerruf dieses Vertrags bei uns eingegangen ist. Für diese Rückzahlung verwenden wir dasselbe Zahlungsmittel, das Sie bei der ursprünglichen Transaktion eingesetzt haben, es sei denn, mit Ihnen wurde ausdrücklich etwas anderes vereinbart; in keinem Fall werden Ihnen wegen dieser Rückzahlung Entgelte berechnet. Wir können die Rückzahlung verweigern, bis wir die Waren wieder zurückerhalten haben oder bis Sie den Nachweis erbracht haben, dass Sie die Waren zurückgeschickt haben, je nachdem, welches der frühere Zeitpunkt ist. Sie haben die Waren unverzüglich und in jedem Fall spätestens binnen vierzehn Tagen ab dem Tag, an dem Sie uns über den Widerruf dieses Vertrags unterrichten, an uns zurückzusenden oder zu übergeben. Die Frist ist gewahrt, wenn Sie die Waren vor Ablauf der Frist von vierzehn Tagen absenden. Sie tragen die unmittelbaren Kosten der Rücksendung der Waren.

Sie müssen für einen etwaigen Wertverlust der Waren nur aufkommen, wenn dieser Wertverlust auf einen zur Prüfung der Beschaffenheit, Eigenschaften und Funktionsweise der Waren nicht notwendigen Umgang mit ihnen zurückzuführen ist.

Ausschluss bzw. vorzeitiges Erlöschen des Widerrufsrechts

Das Widerrufsrecht besteht nicht bei Verträgen:

- zur Lieferung von Waren, die nicht vorgefertigt sind und für deren Herstellung eine individuelle Auswahl oder Bestimmung durch den Verbraucher maßgeblich ist oder die eindeutig auf die persönlichen Bedürfnisse des Verbrauchers zugeschnitten sind

Das Widerrufsrecht erlischt vorzeitig bei Verträgen:

- zur Lieferung versiegelter Waren, die aus Gründen des Gesundheitsschutzes oder der Hygiene nicht zur Rückgabe geeignet sind, wenn ihre Versiegelung nach der Lieferung entfernt wurde
- zur Lieferung von Waren, wenn diese nach der Lieferung auf Grund ihrer Beschaffenheit untrennbar mit anderen Gütern vermischt wurden
- zur Lieferung von Ton- oder Videoaufnahmen oder Computersoftware in einer versiegelten Packung, wenn die Versiegelung nach der Lieferung entfernt wurde.

- Ende der Widerrufsbelehrung -

7. Spezielle Lieferbedingungen für Tore, Pendel und Zäune innerhalb Deutschlands:
Siehe Lieferbedingungen links.

8. Gewährleistung/Garantie

Es gelten die gesetzlichen Bestimmungen. Gewähren wir besondere Garantien, lässt dies Ihre gesetzlichen Gewährleistungsansprüche unberührt.

9. Eigentumsvorbehalt

Die gelieferte Ware bleibt bis zur vollständigen Bezahlung unser Eigentum.

10. Hinweise zur Batterieentsorgung

Die chemischen Inhaltsstoffe von Batterien können Umwelt und Gesundheit schädigen. Nur über eine vom sonstigen Hausmüll getrennte Sammlung und Verwertung können solche Auswirkungen vermieden werden. Batterien können auch wiederverwertbare Rohstoffe enthalten. Batterien dürfen daher nicht über den normalen Hausmüll entsorgt werden. Sie sind als Endnutzer gesetzlich verpflichtet, gebrauchte Altbatterien (wiederaufladbar und nicht-wiederaufladbar) bei den öffentlichen Sammelstellen in Ihrer Gemeinde oder in Verkaufsstellen (bei einem Versender am Versandlager) zurückzugeben beziehungsweise ordnungsgemäß zu entsorgen. Die unentgeltliche Abgabe in Verkaufsstellen ist dabei auf für Endnutzer für die Entsorgung übliche Mengen sowie solcher Altbatterien beschränkt, die der Verreiber als Neubatterien in seinem Sortiment führt oder geführt hat. Das Zeichen mit der durchgestrichenen Mülltonne bedeutet, dass Sie Batterien auf Grund ihres Schadstoffgehaltes nicht in den Hausmüll geben dürfen. Unter diesem Zeichen können Sie zusätzlich nachstehende Symbole mit folgender Bedeutung finden:

Pb: Batterie enthält Blei, Cd: Batterie enthält Cadmium, Hg: Batterie enthält Quecksilber.

b+d-Allzweck-Sportartikel Winfried Baaser e.K.

Am Morgenbach 2+4 · D-55413 Trechtlingshausen · Deutschland
Volksbank Rhein-Nahe-Hunsrück eG · BIC GENODE51KRE · IBAN DE6056090000004291749
WEEE Reg.Nr.: DE 92253079 · INTERSEROH-Hersteller-Nr.: 126352



www.allzweck.de

Telefon-Support: 0 67 21 / 98 30 0

Mo. - Fr. 07:00 - 21:00 Uhr und Sa. 09:00 - 13:00 Uhr

Laden-Öffnungszeiten in Trechtingshausen:

Mo. - Do. 08:00 - 17:00 Uhr und Fr. 08:00 - 16:00 Uhr

B+D-ALLZWECK GESCHENK-GUTSCHEIN

**Sie suchen ein passendes Geschenk...
sind aber noch unentschieden?**

Egal, ob Feste gefeiert, Menschen geehrt oder besondere Leistungen honoriert werden – mit dem b+d-Allzweck Geschenk-Gutschein haben Sie richtig entschieden. Der Beschenkte kann sich für den Wert der Gutscheinkarte aus unserem Katalog aussuchen, was sein Herz begehrt und was er wirklich braucht.

GGs ... * ab: € 10,- | € 15,- | € 20,- | ...

*Bitte ergänzen Sie die Art.-Nr. GGs ... in 5 Euro-Schritten mit dem von Ihnen gewünschten Betrag, z.B. Gutschein im Wert von € 35,- = GGs35



Follow us on facebook:

www.facebook.com/Allzweck.de

b+d-Allzweck-Sportartikel Winfried Baaser e.K. · Am Morgenbach 2 + 4 · D-55413 Trechtingshausen

Telefon: 0 67 21 / 98 30 0 · Telefax: 0 67 21 / 98 30 60 · E-Mail: sportartikel@allzweck.de · www.allzweck.de

Öffnungszeiten: Mo. - Do. 08:00 - 17:00 Uhr und Fr. 08:00 - 16:00 Uhr

Beim Kauf der Ware werden unsere allgemeinen Geschäftsbedingungen anerkannt. © b+d-Allzweck-Sportartikel. Alle Rechte vorbehalten.